



POWER TOOLS



SPARKY

HD PROFESSIONAL

(EN)	<b>CORDLESS IMPACT DRIVER</b>	1 – 9
	Original instructions	
(DE)	<b>AKKU - SCHLAGBOHRSCHRAUBER</b>	10 – 19
	Originalbetriebsanleitung	
(FR)	<b>TOURNEVIS À FRAPPER SANS FIL</b>	20 – 29
	Notice originale	
(IT)	<b>AVVITATORE AD IMPULSI A BATTERIA</b>	30 – 39
	Istruzioni originali	
(ES)	<b>ATORNILLADOR DE IMPACTO A BATERÍA</b>	40 – 49
	Instrucciones de uso originales	
(PT)	<b>APARAFUSADORA DE IMPACTO SEM FIO</b>	50 – 59
	Instrução original para o uso	
(PL)	<b>AKUMULATOROWA WKRETKARKA UDAROWA</b>	60 – 69
	Instrukcja oryginalna	
(RU)	<b>АККУМУЛЯТОРНЫЙ УДАРНЫЙ ШУРУПОВЕРТ</b>	70 – 80
	Оригинальная инструкция по эксплуатации	
(UK)	<b>АКУМУЛЯТОРНИЙ УДАРНИЙ ШУРУПОВЕРТ</b>	81 – 90
	Оригінальна інструкція з експлуатації	
(BG)	<b>АКУМУЛЯТОРЕН УДАРЕН ВИНТОВЕРТ</b>	91 – 101
	Оригинална инструкция за използване	

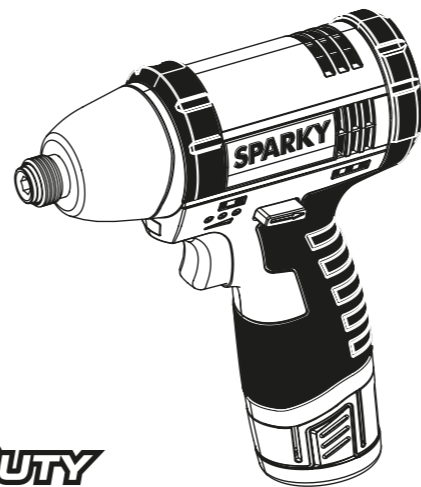

HEAVYDUTY

10.8V Lithium-Ion

GUR 10.8Li-C HD



(EN) DECLARATION OF CONFORMITY

We declare under our sole responsibility that this product fulfils all the relevant provisions of the following directives and the harmonized standards: 2006/42/EC, 2004/108/EC (until April 19, 2016), 2014/30/EU (from April 20, 2016), 2011/65/EU, EN 60745-1, EN 60745-2-2, EN 55014-1, EN 55014-2, EN 50581
Charger: 2006/95/EC(until April 19, 2016), 2014/35/EU (from April 20, 2016), 2004/108/EC (until April 19, 2016), 2014/30/EU (from April 20, 2016), 2011/65/EU, EN 60335-1, EN 60335-2-29, EN 62233, EN 55014-1, EN 55014-2, EN 61000-3-2, EN 61000-3-3, EN 50581
Technical file is stored at SPARKY ELTOS AG, Koubrat Str. 9, 5500 Lovetch, Bulgaria.

(DE) KONFORMITÄTSERKLÄRUNG

Hiermit versichern wir unsere persönliche Haftung, dass dieses Erzeugnis allen einschlägigen Bestimmungen folgender Richtlinien und entsprechender harmonisierten Standards entspricht: 2006/42/EC, 2004/108/EC (bis 19. April 2016), 2014/30/EU (ab 20. April 2016), 2011/65/EU, EN 60745-1, EN 60745-2-2, EN 55014-1, EN 55014-2, EN 50581
Ladegerät: 2006/95/EC(bis 19. April 2016), 2014/35/EU (ab 20. April 2016), 2004/108/EC (bis 19. April 2016), 2014/30/EU (ab 20. April 2016), 2011/65/EU, EN 60335-1, EN 60335-2-29, EN 62233, EN 55014-1, EN 55014-2, EN 61000-3-2, EN 61000-3-3, EN 50581
Die technischen Unterlagen werden bei SPARKY ELTOS AG, Kubrat Str.9, 5500 Lovetch, Bulgarien, aufbewahrt.

(FR) DECLARATION DE CONFORMITE

Nous déclarons sous notre responsabilité que ce produit satisfait à l'ensemble des dispositions pertinentes de la présente directives, respectivement aux normes harmonisées: 2006/42/EC, 2004/108/EC (jusqu'au 19 avril 2016), 2014/30/EU (à partir du 20 avril 2016), 2011/65/EU, EN 60745-1, EN 60745-2-2, EN 55014-1, EN 55014-2, EN 50581
Chargeur: 2006/95/EC (jusqu'au 19 avril 2016), 2014/35/EU (à partir du 20 avril 2016), 2004/108/EC (jusqu'au 19 avril 2016), 2014/30/EU (à partir du 20 avril 2016), 2011/65/EU, EN 60335-1, EN 60335-2-29, EN 62233, EN 55014-1, EN 55014-2, EN 61000-3-2, EN 61000-3-3, EN 50581
Le dossier technique est conservé par SPARKY ELTOS AD, 9, rue Kubrat, Lovetch, Bulgarie.

(IT) DICHIARAZIONE DI CONFORMITÀ

Noi dichiariamo sotto la nostra personale responsabilità, che questo prodotto è in conformità a tutte le disposizioni pertinenti della presente direttive e norme armonizzate: 2006/42/EC, 2004/108/EC (fino al 19 aprile 2016), 2014/30/EU (dal 20 aprile 2016), 2011/65/EU, EN 60745-1, EN 60745-2-2, EN 55014-1, EN 55014-2, EN 50581
Caricabatteria: 2006/95/EC (fino al 19 aprile 2016), 2014/35/EU (dal 20 aprile 2016), 2004/108/EC (fino al 19 aprile 2016), 2014/30/EU (dal 20 aprile 2016), 2011/65/EU, EN 60335-1, EN 60335-2-29, EN 62233, EN 55014-1, EN 55014-2, EN 61000-3-2, EN 61000-3-3, EN 50581
Il fascicolo tecnico viene custodito presso la SPARKY ELTOS, 5500 Lovetch, via Kubrat n. 9, Bulgaria

(ES) DECLARACIÓN DE CONFORMIDAD

Declaramos bajo nuestra exclusiva responsabilidad que este producto está conforme con todas las disposiciones aplicables de la presente directrices aplicables y las correspondientes normas armonizadas: 2006/42/EC, 2004/108/EC (hasta el 19 de Abril de 2016), 2014/30/EU (a partir del 20 de Abril de 2016), 2011/65/EU, EN 60745-1, EN 60745-2-2, EN 55014-1, EN 55014-2, EN 50581
Cargador: 2006/95/EC (hasta el 19 de Abril de 2016), 2014/35/EU (a partir del 20 de Abril de 2016), 2004/108/EC (hasta el 19 de Abril de 2016), 2014/30/EU (a partir del 20 de Abril de 2016), 2011/65/EU, EN 60335-1, EN 60335-2-29, EN 62233, EN 55014-1, EN 55014-2, EN 61000-3-2, EN 61000-3-3, EN 50581
El expediente técnico está archivado en SPARKY ELTOS SA, C/ Kubrat, 9, 5500 Lovetch, Bulgaria.

16

29 January 2016

Manufacturer
SPARKY Power Tools GmbH
Leipziger Str. 20
10117 Berlin, GERMANY

(PT) DECLARAÇÃO DE CONFORMIDADE

Declaramos assumindo a nossa responsabilidade pessoal que este produto está conforme com todas as disposições relevantes da presente directrizes aplicáveis e respectivos padrões harmonizados: 2006/42/EC, 2004/108/EC (até ao 19 de Abril de 2016), 2014/30/EU (a partir do 20 de Abril de 2016), 2011/65/EU, EN 60745-1, EN 60745-2-2, EN 55014-1, EN 55014-2, EN 50581
Carregador: 2006/95/EC(até ao 19 de Abril de 2016), 2014/35/EU (a partir do 20 de Abril de 2016), 2004/108/EC (até ao 19 de Abril de 2016), 2014/30/EU (a partir do 20 de Abril de 2016), 2011/65/EU, EN 60335-1, EN 60335-2-29, EN 62233, EN 55014-1, EN 55014-2, EN 61000-3-2, EN 61000-3-3, EN 50581
O expediente técnico fica guardado na SPARKY ELTOS SA, rua Kubrat, 9, 5500 Lovetch, Bulgária

(PL) DEKLARACJA ZGODNOŚCI

Niniejszym deklarujemy naszą osobistą odpowiedzialnością, że ten produkt spełnia wszystkie odpowiednie postanowienia następujących dyrektyw i harmonizowanych standardów: 2006/42/EC, 2004/108/EC (do 19 kwietnia 2016), 2014/30/EU (od 20 kwietnia 2016), 2011/65/EU, EN 60745-1, EN 60745-2-2, EN 55014-1, EN 55014-2, EN 50581
Ładowarka: 2006/95/EC(do 19 kwietnia 2016), 2014/35/EU (od 20 kwietnia 2016), 2004/108/EC (do 19 kwietnia 2016), 2014/30/EU (od 20 kwietnia 2016), 2011/65/EU, EN 60335-1, EN 60335-2-29, EN 62233, EN 55014-1, EN 55014-2, EN 61000-3-2, EN 61000-3-3, EN 50581
Tecznka techniczna przechowywana jest w SPARKY ELTOS AG, Kubrat Str.9, 5500 Lovetch, Bulgaria

(RU) ДЕКЛАРАЦИЯ О СООТВЕТСТВИИ

Мы заявляем со всей ответственностью, что данный продукт полностью соответствует всем соответствующим требованиям действующих директив и гармонизированных стандартов: 2006/42/EC, 2004/108/EC (до 19 апреля 2016), 2014/30/EU (с 20 апреля 2016), 2011/65/EU, EN 60745-1, EN 60745-2-2, EN 55014-1, EN 55014-2, EN 50581
Зарядное устройство: 2006/95/EC(до 19 апреля 2016), 2014/35/EU (с 20 апреля 2016), 2004/108/EC (до 19 апреля 2016), 2014/30/EU (с 20 апреля 2016), 2011/65/EU, EN 60335-1, EN 60335-2-29, EN 62233, EN 55014-1, EN 55014-2, EN 61000-3-2, EN 61000-3-3, EN 50581
Техническое досье хранится в СПАРКИ ЕЛТОС АД, ул. Кубрат №9, 5500 Ловеч, Болгария.

(UK) ДЕКЛАРАЦІЯ ПРО ВІДПОВІДНІСТЬ

Ми заявляємо під свою власну відповідальність, що даний продукт відповідає всім діючим вимогам директив і гармонізованих стандартів: 2006/42/EC, 2004/108/EC (до 19 квітня 2016), 2014/30/EU (з 20 квітня 2016), 2011/65/EU, EN 60745-1, EN 60745-2-2, EN 55014-1, EN 55014-2, EN 50581
Зарядний пристрій: 2006/95/EC (до 19 квітня 2016), 2014/35/EU (з 20 квітня 2016), 2004/108/EC (до 19 квітня 2016), 2014/30/EU (з 20 квітня 2016), 2011/65/EU, EN 60335-1, EN 60335-2-29, EN 62233, EN 55014-1, EN 55014-2, EN 61000-3-2, EN 61000-3-3, EN 50581
Технічне досьє зберігається в СПАРКИ ЕЛТОС АД, ул. Кубрат №9, 5500 Ловеч, Болгарія.

(BG) ДЕКЛАРАЦИЯ ЗА СЪОТВЕТСТВИЕ

Ние декларираме на своя лична отговорност, че това изделие отговаря на всички приложими изисквания на следните директиви и хармонизирани стандарти: 2006/42/EC, 2004/108/EC (до 19 април 2016), 2014/30/EU (след 20 април 2016), 2011/65/EU, EN 60745-1, EN 60745-2-2, EN 55014-1, EN 55014-2, EN 50581
Зарядно устройство: 2006/95/EC (до 19 април 2016), 2014/35/EU (след 20 април 2016), 2004/108/EC (до 19 април 2016), 2014/30/EU (след 20 април 2016), 2011/65/EU, EN 60335-1, EN 60335-2-29, EN 62233, EN 55014-1, EN 55014-2, EN 61000-3-2, EN 61000-3-3, EN 50581
Техническото досие се съхранява в СПАРКИ ЕЛТОС АД, ул. Кубрат №9, 5500 Ловеч, България.

Signature of authorized person

A. Ivanov
Technical director of SPARKY ELTOS AG

1509R01

146181

© 2015 SPARKY Power Tools GmbH

www.sparky.eu

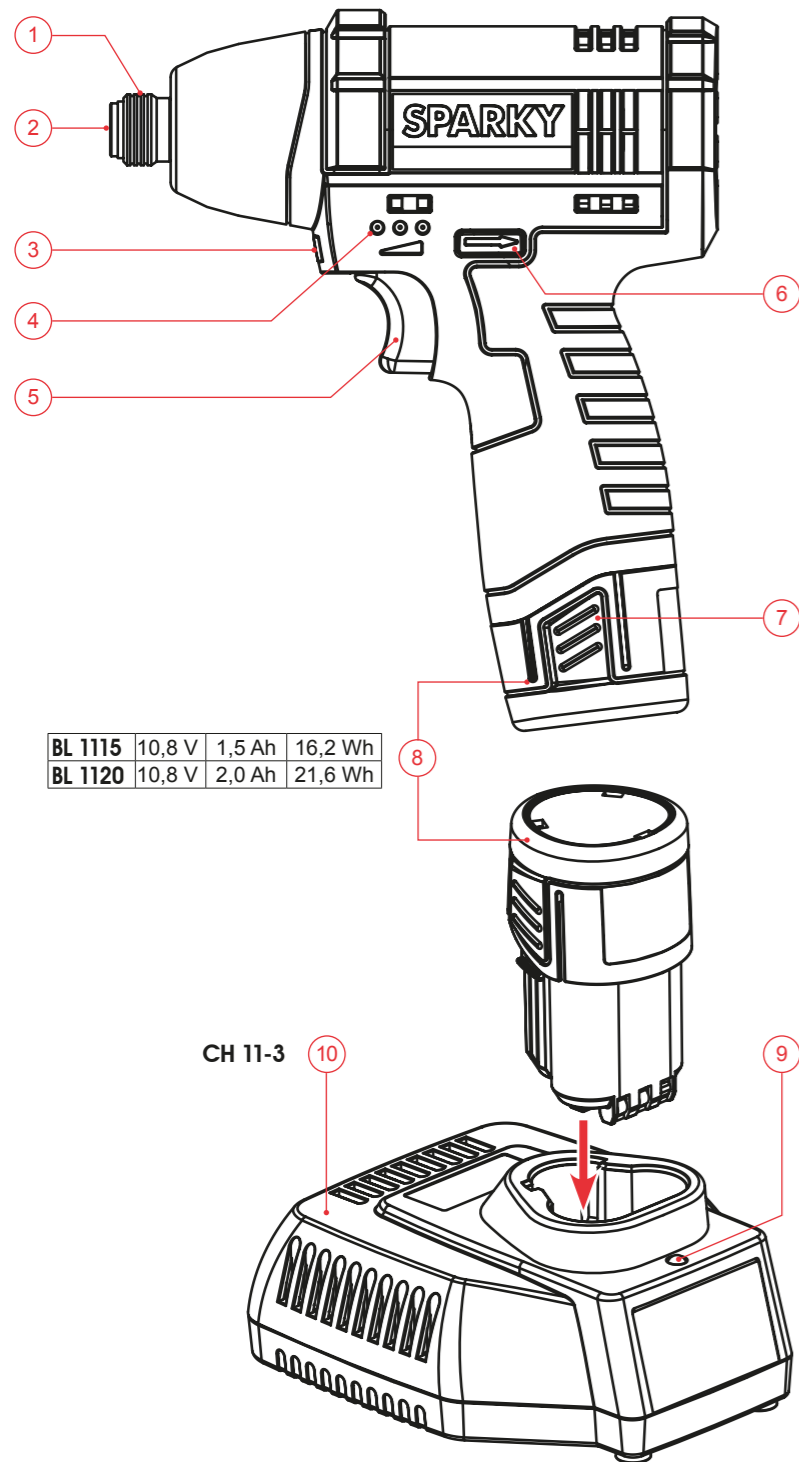

BL 1115	10,8 V	1,5 Ah	16,2 Wh
BL 1120	10,8 V	2,0 Ah	21,6 Wh

A

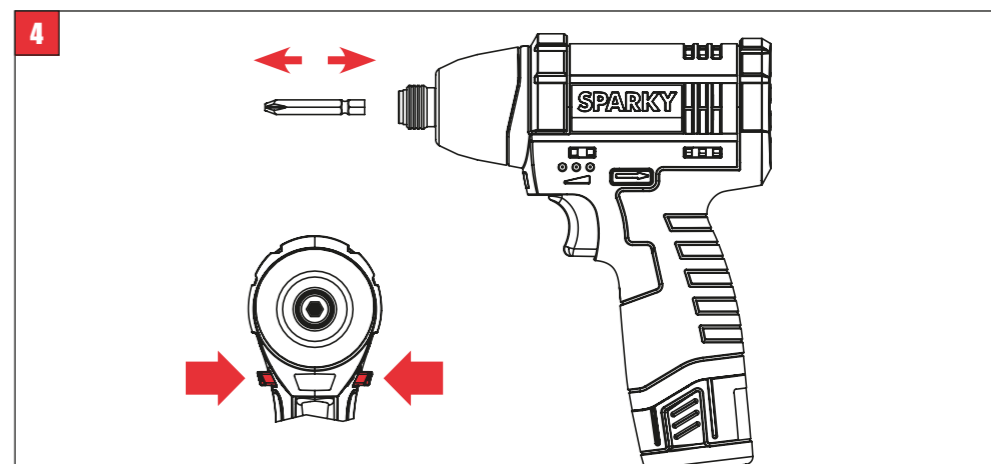
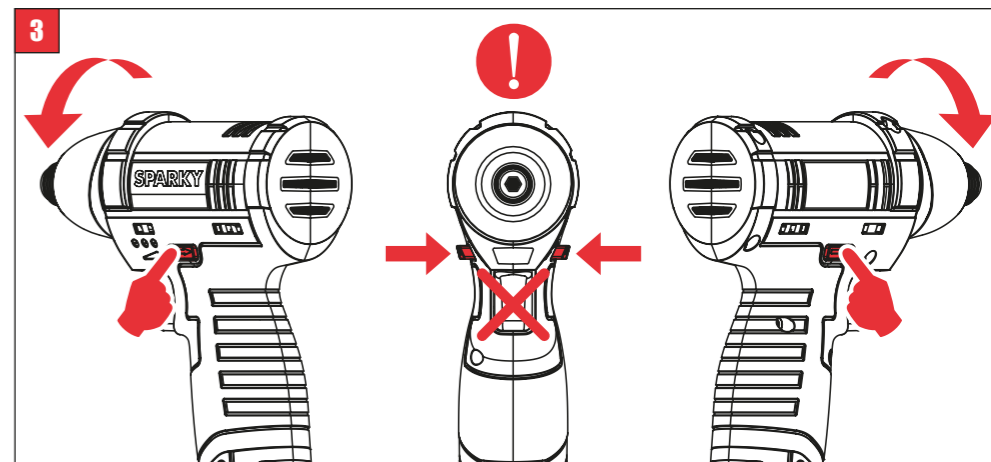
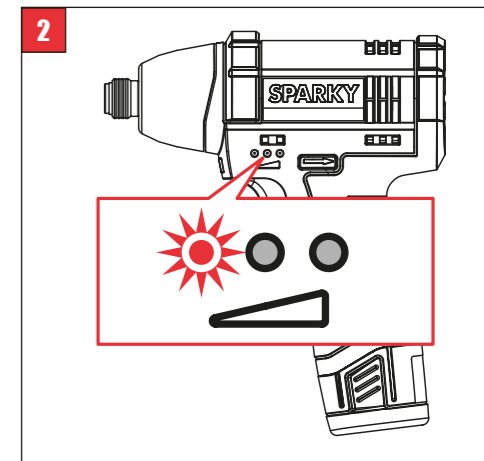
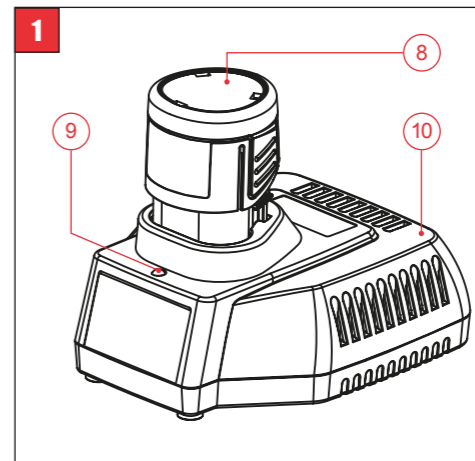

# Contents

Introduction .....	1
Technical specifications .....	3
General power tool safety warnings .....	4
Additional safety rules for impact drivers .....	5
General charger safety warnings .....	5
Additional instructions for work with the charger .....	5
Additional instructions for work with the battery pack .....	6
Know your product .....	7
Operation .....	7
Maintenance .....	8
Recycling .....	9
Warranty .....	9

## UNPACKING

Due to modern mass production techniques, it is unlikely that your power tool is faulty or that a part is missing. If you find anything wrong, do not operate the tool until the parts have been replaced or the fault has been rectified. Failure to do so could result in serious personal injury.

## ASSEMBLY

These cordless impact drivers are packed fully assembled..

## Introduction

---

Your new SPARKY power tool will more than satisfy your expectations. It has been manufactured under stringent SPARKY Quality Standards to meet superior performance criteria. You will find your new tool easy and safe to operate, and, with proper care, it will give you many years of dependable service.



### WARNING:

Carefully read through this entire Instruction Manual before using your new SPARKY power tool. Take special care to heed the **Warnings**. Your SPARKY power tool has many features that will make your job faster and easier. Safety, performance, and dependability have been given top priority in the development of this tool, making it easy to maintain and operate.



### Do not dispose of electrical products together with household waste!

Waste electrical products should not be disposed of with household waste. Please recycle where facilities exist. Check with your local authority or retailer for recycling advice.



### ENVIRONMENTAL PROTECTION

The machine, accessories and packaging should be sorted for environmental-friendly recycling. The plastic components are labelled for categorised recycling.

## DESCRIPTION OF SYMBOLS

The rating plate on your tool may show symbols. These represent important information about the product or instructions on its use.



Conforms to the relevant European Directives



Refer to original instructions.



Conforms to the requirements of Customs Union regulations

YYYY-Www

Production period, where the variable symbols are:  
**YYYY** - year of manufacture,  
**ww** - calendar week number



Conforms to the requirements of Ukrainian standards

**GUR**

**CORDLESS IMPACT DRIVER**

The rating plate on your charger may show symbols. These represent important information about the product or instructions on its use.



Double insulated for additional protection



Indoor use only.



Conforms to the relevant European Directives



T 3.15A

Miniature time-delay fuse, where T 3.15A is the time/current characteristics



Conforms to the requirements of Customs Union regulations

YYYY-Www

Production period (marked under the rating plate), where the variable symbols are:  
**YYYY** - year of manufacture,  
**ww** - calendar week number



Conforms to the requirements of Ukrainian standards



Read the Operating Instructions!

**CH**

**Li-Ion BATTERY CHARGER**

There are symbols on the battery pack. These represent important information about the product or instructions on its use.



Recycle Li-Ion battery packs!



Do not wet, protect from rain and water!



Do not heat, protect from direct exposure to sun and fire!



Admissible charging temperature range 0-45°C

# Technical specifications

Model	GUR 10.8Li-C HD	
▪ Rated voltage	V	10.8
▪ No load speed	min <sup>-1</sup>	0-2200
▪ No load impact rate	min <sup>-1</sup>	0-3000
▪ Max. torque	Nm	110
▪ Operating tool attachment		⌀ 1/4" (6.35 mm)
▪ Mechanical screw	mm	M4-MFG
▪ Electronic trigger speed control, left - right run		•
▪ Electric brake		•
▪ LED work area light		•
▪ LED charge indicator		•
▪ Weight incl. battery pack	kg	1.04
▪ Weight without battery pack	kg	0.86
<b>NOISE AND VIBRATION INFORMATION</b> (Measured values determined according to EN 60745.)		
▪ <b>Noise emission</b>		
A-weighted sound pressure level L <sub>PA</sub>		dB(A)
Uncertainty K <sub>PA</sub>		dB
A-weighted sound power level L <sub>WA</sub>		dB(A)
Uncertainty K <sub>WA</sub>		dB
 <b>Wear hearing protection!</b>		
▪ <b>Vibration emission</b> (The vibration emission values are determined according to 6.2.7 EN 60745)		
Total vibration values (vector sum in the three axes) determined according to EN 60745:		
Vibration emission value a <sub>h,VD</sub>		m/s <sup>2</sup>
Uncertainty K <sub>h,VD</sub>		m/s <sup>2</sup>
<b>BATTERY (Li-Ion):</b>		
▪ Voltage	V	10.8
▪ Capacity	Ah	1.5/2.0
<b>CHARGER</b>		
<b>CH 11-3</b>		
▪ Input:		
Voltage / frequency	V / Hz	~220-240 / 50
Consumption	W	48
▪ Output voltage / current	V / A	12 / 3

The vibration emission level given in this information sheet has been measured in accordance with a standardised test given in EN 60745 and may be used to compare one tool with another. It may be used for a preliminary assessment of exposure.

The declared vibration emission level represents the main applications of the tool. However if the tool is used for different applications, with different accessories or poorly maintained, the vibration emission may differ. This may significantly increase the exposure level over the total working period.

An estimation of the level of exposure to vibration should also take into account the times when the tool is switched off or when it is running but not actually doing the job. This may significantly reduce the exposure level over the total working period.

Maintain the power tool and the accessories and keep your hands warm during operation to reduce the harmful effect of vibrations.

Dust from material such as paint containing lead, some wood species, minerals and metal may be harmful. Contact with or inhalation of the dust may cause allergic reactions and/or respiratory diseases to the operator or bystanders. Certain kinds of dust are classified as carcinogenic such as oak and beech dust especially in conjunction with additives for wood conditioning (chromate, wood preservative). Material containing asbestos must only be treated by specialists.

- Where the use of a dust extraction device is possible it shall be used.
- To achieve a high level of dust collection, use vacuum cleaner for wood or for wood and/or minerals together with this tool.
- The work place must be well ventilated.

Follow national requirements for the materials you want to work with.

# General power tool safety warnings



**WARNING!** Read all safety warnings and all instructions. Failure to follow the warnings and instructions may result in electric shock, fire and/or serious injury.

Save all warnings and instructions for future reference.

The term "power tool" in the warnings refers to your mains-operated (corded) power tool or battery-operated (cordless) power tool.

## 1. WORK AREA SAFETY

- Keep work area clean and well lit. Cluttered or dark areas invite accidents.
- Do not operate power tools in explosive atmospheres, such as in the presence of flammable liquids, gases or dust. Power tools create sparks which may ignite the dust or fumes.
- Keep children and bystanders away while operating a power tool. Distractions can cause you to lose control.

## 2. ELECTRICAL SAFETY

- Power tool plugs must match the outlet. Never modify the plug in any way. Do not use any adapter plugs with earthed (grounded) power tools. Unmodified plugs and matching outlets will reduce risk of electric shock.
- Avoid body contact with earthed or grounded surfaces, such as pipes, radiators, ranges and refrigerators. There is an increased risk of electric shock if your body is earthed or grounded.
- Do not expose power tools to rain or wet conditions. Water entering a power tool will increase the risk of electric shock.
- Do not abuse the cord. Never use the cord for carrying, pulling or unplugging the power tool. Keep cord away from heat, oil, sharp edges or moving parts. Damaged or entangled cords increase the risk of electric shock.
- When operating a power tool outdoors, use an extension cord suitable for outdoor use. Use of a cord suitable for outdoor use reduces the risk of electric shock.
- If operating a power tool in a damp location is unavoidable, use a residual current device (RCD) protected supply. Use of an RCD reduces the risk of electric shock.

## 3. PERSONAL SAFETY

- Stay alert, watch what you are doing and use common sense when operating a power tool. Do not use a power tool while you are tired or under the influence of drugs, alcohol or medication. A moment of inattention while operating power tools may result in serious personal injury.
- Use personal protective equipment. Always

wear eye protection. Protective equipment such as dust mask, non-skid safety shoes, hard hat, or hearing protection used for appropriate conditions will reduce personal injuries.

- Prevent unintentional starting. Ensure the switch is in the off-position before connecting to power source and/or battery pack, picking up or carrying the tool. Carrying power tools with your finger on the switch or energising power tools that have the switch on invites accidents.
- Remove any adjusting key or wrench before turning the power tool on. A wrench or a key left attached to a rotating part of the power tool may result in personal injury.
- Do not overreach. Keep proper footing and balance at all times. This enables better control of the power tool in unexpected situations.
- Dress properly. Do not wear loose clothing or jewellery. Keep your hair, clothing and gloves away from moving parts. Loose clothes, jewellery or long hair can be caught in moving parts.
- If devices are provided for the connection of dust extraction and collection facilities, ensure these are connected and properly used. Use of dust collection can reduce dust-related hazards.

## 4. POWER TOOL USE AND CARE

- Do not force the power tool. Use the correct power tool for your application. The correct power tool will do the job better and safer at the rate for which it was designed.
- Do not use the power tool if the switch does not turn it on and off. Any power tool that cannot be controlled with the switch is dangerous and must be repaired.
- Disconnect the plug from the power source and/or the battery pack from the power tool before making any adjustments, changing accessories, or storing power tools. Such preventive safety measures reduce the risk of starting the power tool accidentally.
- Store idle power tools out of the reach of children and do not allow persons unfamiliar with the power tool or these instructions to operate the power tool. Power tools are dangerous in the hands of untrained users.
- Maintain power tools. Check for misalignment or binding of moving parts, breakage of parts and any other condition that may affect the power tool's operation. If damaged, have the power tool repaired before use. Many accidents are caused by poorly maintained power tools.
- Keep cutting tools sharp and clean. Properly maintained cutting tools with sharp cutting edges are less likely to bind and are easier to control.
- Use the power tool, accessories and tool bits etc. in accordance with these instructions, taking into account the working conditions and the work to be performed. Use of the power tool for operations different from those intended could result in a hazardous situation.

## 5. BATTERY TOOL USE AND CARE

- a) **Recharge only with the charger specified by the manufacturer.** *A charger that is suitable for one type of battery pack may create a risk of fire when used with another battery pack.*
- b) **Use power tools only with specifically designated battery packs.** *Use of any other battery packs may create a risk of injury and fire.*
- c) **When battery pack is not in use, keep it away from other metal objects, like paper clips, coins, keys, nails, screws or other small metal objects, that can make a connection from one terminal to another.** *Shorting the battery terminals together may cause burns or a fire.*
- d) **Under abusive conditions, liquid may be ejected from the battery; avoid contact. If contact accidentally occurs, flush with water. If liquid contacts eyes, additionally seek medical help.** *Liquid ejected from the battery may cause irritation or burns.*

## 6. SERVICE

- a) **Have your power tool serviced by a qualified repair person using only identical replacement parts.** *This will ensure that the safety of the power tool is maintained.*

## Additional safety rules for impact drivers

- Be aware that this tool is always in operating condition, because it does not have to be plugged into an electrical outlet. Always set the trigger switch to the locked OFF position when installing or removing the battery pack.

## General charger safety warnings

- This charger is not intended for use by children and persons with physical, sensory or mental limitations or a lack of experience or knowledge.
- This appliance can be used by children aged from 8 years and above, persons with reduced physical, sensory or mental capabilities or lack of experience and knowledge if they have been given supervision or instruction concerning use of the appliance in a safe way and they understand the hazards involved. Children shall not play with the appliance. Cleaning and user maintenance shall not be made by children without supervision.

## Additional instructions for work with the charger

- Before using the charger, read all the instructions and cautionary markings on the charger and battery pack as well as the instructions on using the battery pack.

- **Wear ear protectors when impact drilling.** *Exposure to noise can cause hearing loss.*
- **Hold the power tool by insulated gripping surfaces when performing an operation where the drill bit or the screw may contact hidden wiring.** *Contact with a "live" wire will make exposed metal parts of the power tool "live" and shock the operator.*
- The tool must be used only for its prescribed purpose. Any use other than those mentioned in this Manual will be considered a case of misuse. The user and not the manufacturer shall be liable for any damage or injury resulting from such cases of misuse.
- To use this tool properly, you must observe the safety regulations, the assembly instructions and the operating instructions to be found in this Manual. All persons who use and service the machine have to be acquainted with this Manual and must be informed about its potential hazards. Children and frail people must not use this tool. Children should be supervised at all times if they are in the area in which the tool is being used. It is also imperative that you observe the accident prevention regulations in force in your area. The same applies for general rules of occupational health and safety.
- The manufacturer shall not be liable for any changes made to the tool nor for any damage resulting from such changes.
- Even when the tool is used as prescribed it is not possible to eliminate all residual risk factors. The following hazards may arise in connection with the tool's construction and design:
- Damage to hearing if effective ear defenders are not worn.
- Power tools must not be used outdoors in rainy weather, or in moist environment (after rain) or in close vicinity with easily flammable liquids and gases. The working place should be well lit.

- Only charge your batteries indoors as the charger is designed for indoor use only.
- The charger is not intended for any use other than charging the exact type of SPARKY rechargeable battery pack. Any other use may result in the risk of fire or electric shock.
- Do not place any object on top of the charger as it

- could cause overheating. Do not place the charger near any heat source.
- Do not pull on the lead of the charger to disconnect it from the power source.
  - Make sure that the charger cord is positioned where it will not be stepped on, tripped over or otherwise subjected to damage or stress.
  - Do not use an extension cord unless it is absolutely necessary. The use of an improper extension cord could cause the risk of fire or electric shock.
  - Do not use the charger if it has been subjected to a heavy knock, dropped or otherwise damaged in any way.
  - Do not operate charger with damaged cord or plug. If the replacement of the supply cord is necessary, this has to be done by the manufacturer or his agent in order to avoid a safety hazard.
  - To reduce the risk of an electric shock, unplug the charger from the power supply before attempting to clean it. Removing the battery alone does not reduce the risk.
  - Do not store or use the tool and battery pack in locations where the temperature may reach or exceed 40°C, such as alongside sheds, trailers or metal structures.
  - Do not attempt to connect the charger to a network with different supply voltage, other than the specified on the technical data label of the charger.
  - The exposed contacts inside the charger can be shorted by foreign material if the charger is plugged into the power supply. Conductive materials should be kept away from the socket (2) and the ventilation slots. Always unplug the charger from the power supply when there is no battery pack in the cavity. Unplug charger before attempting to clean.
  - Always unplug the charger from the power socket when not in use and store it in a dry and safe place.

## Additional instructions for work with the battery pack

- The battery pack has been delivered partially charged. You must charge the battery pack fully before use.



**WARNING:** If the battery pack is cracked or damaged in any other way, do not insert it in the charger. There is a danger of electric shock.

- Battery fluid may leak under unfavourable conditions, avoid contact. In case you touch the liquid accidentally, rinse skin with water. If battery liquid comes in contact with your eyes, seek further medical attention. Released battery liquid may cause irritation or burns.



**WARNING:** Never attempt to open the battery pack for any reason. If the plastic housing of the battery pack breaks or cracks, return to a service centre for recycling.

- Recharge a battery pack with the original charger only. A charger appropriate for one type of battery

pack may pose a risk when used with another type.

- Always use correct SPARKY battery pack (the one supplied with tool or a replacement pack exactly like it). Never install any other battery pack. It will ruin your tool and may create a hazardous condition.
- When battery is not in use, keep it away from other metal objects like paper clips, coins, keys, nails, screws, or other small metal objects that can make a connection from one terminal to another. Shorting the battery terminals together may cause fire or explosion.
- The battery pack should be recharged when it fails to produce sufficient power on jobs, which were easily done previously. DO NOT CONTINUE to use under these conditions. Follow the charging procedure. The Li-ion battery can be charged at any time without reducing its service life. Interrupting the charging procedure does not damage the battery.
- If the battery pack does not charge properly:
  - (1) Check current at receptacle by plugging in a lamp or other appliance.
  - (2) Move charger and battery pack to a location where the surrounding air temperature is approximately 15°C–25°C).
  - (3) If charging problems persist, take or send the tool, battery pack and charger to your local service centre.
- To ensure the longest battery life and best battery performance, always charge the battery when the air temperature is between 15–25°C. Do not charge the battery pack when the temperature is below 5°C, or above 40°C. This is important. Failure to observe this safety rule could cause serious damage to the battery pack.
- The charger and battery pack may become warm to touch while charging. This is a normal condition, and does not indicate a problem.
- To prevent overheating, do not charge battery packs in direct sunlight in hot weather or near heat sources.
- Do not charge inside a box or container of any kind. The battery must be placed in a well ventilated area during charging.
- When the battery is defective, liquid can escape and come into contact with adjacent components. Check any parts concerned. Clean such parts or replace them, if required.
- Do not incinerate the battery pack even if it is seriously damaged or can no longer hold a charge. The battery pack can explode in a fire.
- To facilitate the cooling of the battery pack after use, avoid placing the charger or battery pack in a warm environment such as in a metal shed, or an uninsulated trailer.

### BATTERY CHARGING (Fig. 1)

- Insert the plug of the charger in the socket. The green LED light on the charger indicator (9) will start to glow thus indicating mains voltage.
- Insert the battery (8) in the charger socket (10).
- A new battery will work properly after five cycles of charging and discharging. Charge and discharge a battery, which is not used for a long time, for two to three times to function well.
- When the battery working time is remarkably short de-



spite full charging, the life of the battery may be over. Replace the battery immediately.











**Charging indication:**

- The green LED light starts to glow upon plugging the charger in the mains.
- The green LED light starts to blink after the battery has been placed in the charger, thus indicating the beginning of the charging process.

During the charging process the charger and battery might become warm. This is a normal condition, and does not indicate a problem.

- The green LED light starts to glow constantly after completion of charging.

The charger features thermal overload protection for the battery. Nevertheless we recommend withdrawing the battery from the charger upon expiring of the charging time. You may use additionally an electric timer in order to control the charging time.

	State description
<p><b>Constantly glowing green light</b></p>  	<p><b>Ready-to-charge state</b> When there is no battery pack inserted in the charger, green light indicates ready-to-charge state.</p>
<p><b>Blinking green light:</b></p>  	<p><b>Charging</b> Battery pack is being charged.</p>
<p><b>Constantly glowing green light</b></p>  	<p><b>Fully charged battery pack</b> When there is a battery pack inserted in the charger, green light indicates that it is fully charged.</p>
<p><b>Constantly glowing red light</b></p>  <p>&gt; 45°C</p>  <p>&lt; 0°C</p>	<p><b>Battery temperature is out of the admissible charging temperature range 0+45°C</b> Move the charger with battery to another premises with appropriate environmental temperature. Once the temperature reaches the admissible charging temperature, the charger automatically switches to charging mode.</p>
<p><b>Blinking red light:</b></p>  	<p><b>Fault</b> In failure mode charging is not possible. The reason for failure may be one of the following:</p> <ul style="list-style-type: none"> <li>• Battery pack is not inserted properly;</li> <li>• Battery pack terminals are dirty;</li> <li>• Damaged battery pack;</li> <li>• Unrecognized battery pack.</li> </ul>

3. LED work light
4. LED battery indicator
5. ON/OFF trigger switch
6. Forward reverse switch
7. Battery release buttons
8. Battery
9. LED charge state indicator
10. Charger

**Operation**

**FITTING AND REMOVING THE BATTERY PACK**

To remove the battery from the machine: press the battery release buttons (7) and take the battery out of the tool.



**WARNING:** Always set the forward/reverse switch (6) in central position before any work on the machine e. g. fitting and removing a battery, changing the bit,, transport, maintenance and storage.

To install the battery: Insert the charged battery into the opening at the base of the power tool until the battery is securely latched with a click.

**BATTERY STATE INDICATION (Fig. 2)**

The battery state during operation can be checked on the LED display (4) by pressing the ON/OFF trigger switch (5).

Depending on the number of illuminated LEDs the battery state is as follows:

3	Battery capacity: 60 - 100%
2	Battery capacity: 30 - 60%
1	Battery capacity: < 30%
1 <b>Blinking light</b>	Battery capacity: < 20%. The battery must be recharged.
<b>Blinking light</b>	<p><b>Problems with battery.</b> The display is activated upon pressing the trigger of the switch. It may show one of the following battery states:</p> <ul style="list-style-type: none"> <li>• <b>Low battery</b> ► Battery has to be recharged;</li> <li>• <b>Temperature protection has been actuated</b> ► Battery must be cooled down prior to resuming operation;</li> <li>• <b>Damaged or unrecognized battery</b> ► Battery has to be replaced</li> </ul>

The direction of decreasing the charge level indicated by the LEDs is marked on the housing of the power tool.

**LED WORK AREA LIGHT**

The machine is equipped with LED light (3) to illuminate the work area and improve visibility when drilling in areas with insufficient light. To turn the LED light on press the trigger of switch (5). LED light will automatically turn off 5 seconds after releasing the trigger of switch (5).

Electronic control may turn off the excessively overloaded machine in order to protect it. This mode is signalled by blinking LED work area light (3). The power tool can

**Know your product**

Before using the power tool, familiarize yourself with all operating features and safety requirements.

Use the tool and accessories only for the applications intended. All other applications are expressly ruled out.

1. Locking sleeve
2. Bit holder

be used for its intended purpose after switching it on again.

### REVERSING (Fig. 3)

The extreme position of forward/reverse switch (6) to the right (viewed from the rear) is equivalent to anti-clockwise rotation, the extreme position to the left - to clockwise rotation. When the ON/OFF switch (5) is depressed switch (6) cannot be actuated.

With the forward/reverse switch (6) in neutral position, ON/OFF switch (5) cannot be pressed and the machine cannot be operated.



**WARNING:** Reversing can be performed only when the spindle is not rotating!

Drilling and tightening screws are performed with lever in extreme position to the left. Removal of screws is performed with lever in extreme position to the right.

### SWITCHING ON - SWITCHING OFF

**Switching on:** press ON/OFF switch (5).

**Switching off:** release ON/OFF switch (5).

This power tool is equipped with electric brake. The spindle stops rotating immediately after releasing the switch lever.

### SMOOTH ELECTRONIC SPEED / TORQUE CONTROL

Light pressure on ON/OFF trigger switch (5) results in low rotation speed, further pressing the switch results in smooth increase of the rpm to maximum upon reaching the extreme position.

The lower the rotating speed, the lower is the tightening torque. Maximum tightening torque is achieved at maximum speed of the power tool.



**WARNING:** Prolonged operation with the electronic control at low rpm may overload or damage the regulator.

### INSERTING AND REMOVING BITS (Fig. 4):



**WARNING:** Remove the battery or set the forward/reverse switch (6) in central (neutral) position.

#### Inserting the bit:

1. Pull the locking sleeve (1) forward.
2. Insert the bit into the hexagonal socket of the tool holder (2)
3. Release the locking sleeve. It will return in its initial position and secure the bit.



**WARNING:** If the locking sleeve does not return to its original position, then the bit has not been installed properly. Move the bit slightly back and forth until the locking sleeve returns back in initial position.

When mounting the operating tool, make sure it is reliably fastened in place, otherwise it may get out uncontrollably during operation.

#### Removing the bit:

Pull the locking sleeve forward and keep it in this position to remove the bit

### OPERATING THE TOOL

Impact operation starts automatically when the load exceeds certain level. Pushing the trigger switch at no load will result only in change of speed.

The fastening torque depends on the duration of impact operation. Generally, maximum torque is achieved after 5 seconds of impact operation. Further operation will result only in slight torque increase. Prolonged impact operation may cause motor damage or burning.

The torque depends on the length, grade and diameter of the screw. It depends also on the strength of material to be fastened (wood, metal, etc.) and the type of washer used. Operate the tool after calculating the appropriate impact operation time by performing a trial fastening and measuring the actually achieved torque by a torque wrench.

The torque depends on the length, grade and diameter of the screw. It depends also on the rigidity of material to be fastened (wood, metal, etc.) and the type of washer used. Operate the tool after calculating the appropriate impact operation time by performing a trial fastening and measuring the actually achieved torque by a torque wrench.



**WARNING:** Power tool with a faulty switch is dangerous and shall be repaired before use.

### SCREWING / UNSCREWING

Install a bit that matches the screw, align the bit into the grooves of the screw head, and then tighten it.

Push the impact driver just enough to keep the bit in contact with the screw head.



**WARNING:** Overtightening may result in breaking the screw or damaging the bit!

Applying the impact driver for too long may tighten the screw too much and break it.

- Tightening with the impact driver not aligned with the screw may damage the screw head and the driving force will not be transmitted properly to the screw.
- Before screwing large long screws into hard material, it is advisable to pre-drill a pilot hole with the core diameter of the thread to depth approx. 2/3 of the screw length.

# Maintenance



**WARNING:** Always set the forward/reverse switch (6) in central position before any work on the machine e. g. fitting and removing a battery, tool change, transport, maintenance and storage.

Regularly check that all the fixing screws are tight. They may vibrate loose over time.

## CLEANING

For safe operation always keep the machine and its ventilation slots clean.

Regularly check to see if any dust or foreign matter has entered the grills near the motor and around the switches. Use a soft brush to remove any accumulated dust. Wear safety glasses to protect your eyes whilst cleaning. If the body of the tool needs cleaning, wipe it with a soft damp cloth. A mild detergent can be used.



**WARNING:** Never use alcohol, petrol or other cleaning agent. Never use caustic agents to clean plastic parts.



**WARNING:** Water must never come into contact with the tool.

## CHARGER CLEANING INSTRUCTIONS



**WARNING:** Disconnect the charger from the AC outlet before cleaning.

- Dirt and grease may be removed from the exterior of the charger using a cloth or soft non-metallic brush. Do not use water or any cleaning solutions.

**IMPORTANT!** To assure product safety and reliability, repairs, maintenance and adjustment (including brush inspection and replacement) should be performed by certified service centres or other qualified service organisations, always using genuine replacement parts.



## Recycling

The machine, accessories and packaging should be sorted for environmental-friendly recycling. Batteries, chargers, accessories and packaging shall be submitted to extraction for utilization of secondary raw materials.

### For EU-countries only:

**Do not dispose of the power tool into household waste!** According to the guidelines 2012/19/EC, power tools, which are not usable, should be recycled.

### Batteries:



**Do not dispose of the power tool or the battery into household waste, fire or water.** All type of batteries should be sorted for environmental-friendly recycling or destroyed.

### For EU-countries only:

Defective or worn out batteries must be recycled according to the guidelines 2006/66/EC.

# Warranty

The guarantee period for SPARKY power tools is determined in the guarantee card.

Faults due to normal wear, overloading or improper handling will be excluded from the guarantee.

Faults due to defective materials implemented as well as defects in workmanship will be corrected free of charge through replacement or repair.

The complaints for defective SPARKY power tools will be recognized if the machine is sent back to the dealer or is presented to the authorised warranty service centre undismantled, in its initial condition.

# Notes

Carefully read the entire Original Instructions before using this product.

The manufacturer reserves the right to change specifications without notice.

Specifications may differ from country to country.

# Inhalt

Einleitung.....	10
Technische Daten.....	12
Allgemeine Sicherheitshinweise für Elektrowerkzeuge.....	13
Zusätzliche Sicherheitshinweise für die Arbeit mit Akku-Schlagbohrschraubern.....	14
Allgemeine Hinweise bei der Arbeit mit Ladegerät.....	15
Zusätzliche Vorschriften bei der Arbeit mit dem Ladegerät.....	15
Zusätzliche Vorschriften für die Arbeit mit den Batterien.....	15
Elemente des Elektrowerkzeugs.....	17
Arbeitshinweise.....	17
Wartung.....	19
Recycling.....	19
Garantie.....	19

## AUSPACKEN

Überprüfen Sie unmittelbar nach dem Auspacken ob sämtliche Bestandteile und das beschriebene Zubehör mitgeliefert wurden. Sollte dies nicht der Fall sein, wenden Sie sich bitte umgehend an Ihren Fachhändler bei dem der Akkuschauber gekauft wurde. Dies trifft auch dann zu, wenn Sie den Eindruck haben mit dem Gerät ist etwas nicht in Ordnung. Eine Nichtbeachtung dieser Empfehlung kann zu schweren Unfällen führen.

## ZUSAMMENBAU

Die Akku – Schlagbohrschrauber werden verpackt und vollkommen montiert geliefert.

## Einleitung

---

Das von Ihnen erworbene SPARKY Elektrowerkzeug wird Ihre Erwartungen übersteigen. Es ist gemäß den hohen Qualitätsstandards von SPARKY hergestellt, die den strengen Anforderungen des Verbrauchers entsprechen. Einfach in der Bedienung und ungefährlich bei richtiger Handhabung, wird dieses Gerät bei bestimmungsgemäßem Gebrauch Ihnen lange zuverlässig dienen.



### WARNUNG!

Lesen Sie die ganze Bedienungsanleitung aufmerksam durch, bevor Sie das neu erworbene SPARKY – Elektrowerkzeug in Betrieb nehmen. Beachten Sie besonders die Texte, die mit dem Wört „**Warnung**“ beginnen. Ihr SPARKY - Elektrowerkzeug besitzt viele Eigenschaften, die Ihre Arbeit erleichtern werden. Bei der Entwicklung dieses Elektrowerkzeuges ist höchste Aufmerksamkeit der Sicherheit, den Betriebseigenschaften und der Zuverlässigkeit gewidmet worden, die es einfach zur Wartung und Bedienung machen.



### Entsorgen Sie das Elektrowerkzeug nicht zusammen mit dem Hausmüll!

Die Abfälle von elektrischen Erzeugnissen sollen nicht zusammen mit dem Hausmüll gesammelt werden. Für eine umweltgerechte Entsorgung geben Sie Ihren alten / defekten Elektrogeräte bitte in der nächsten kommunalen Sammelstelle ab.

### UMWELTSCHUTZ



Angesichts des Umweltschutzes sollen das Elektrowerkzeug, die Zubehörteile und die Verpackung zwecks Wiederverwendung der darin enthaltenen Rohstoffe einer geeigneten Wiederverwertung zugeführt werden, Zum sortentrennen Recycling sind die Teile, hergestellt aus Kunststoffen, entsprechend gekennzeichnet.

## BEDEUTUNG DER SYMBOLE

Auf dem Typenschild des Elektrowerkzeuges sind spezielle Symbole dargestellt. Sie stellen wichtige Information über das Produkt oder Instruktionen für seine Nutzung dar.



Entspricht den einschlägigen Europäischen Richtlinien



Lesen Sie die Originalbetriebsanleitung



Entspricht den Anforderungen der Zollunion-Regelungen

YYYY-Www

Zeitabschnitt der Produktion, wobei die variablen Symbole sind:  
**YYYY** - Kalenderjahr der Produktion,  
**ww** - laufende Kalenderwoche



Entspricht den Anforderungen der ukrainischen normativen Dokumenten

GUR

AKKU - SCHLAGBOHRSCHRAUBER

Auf dem Typenschild mit den Angaben des Ladegeräts sind spezielle Symbole abgebildet. Sie enthalten eine wichtige Information über das Erzeugnis oder geben Anleitungen zu seinem Benutzen.



Doppelte Isolierung für zusätzlichen Schutz



Nicht im Freien verwenden



Entspricht den einschlägigen Europäischen Richtlinien



Miniatursicherung mit Verzögerung, wobei T 3.15A die Zeit-Strom-Charakteristik darstellt



Entspricht den Anforderungen der Zollunion-Regelungen

YYYY-Www

Zeitabschnitt der Produktion (markiert unter dem Typenschild mit den Angaben), wobei die variablen Symbole sind:  
**YYYY** - Kalenderjahr der Produktion,  
**ww** - laufende Kalenderwoche



Entspricht den Anforderungen der ukrainischen normativen Dokumente



Machen Sie sich mit der Betriebsanleitung bekannt

CH

LADEGERÄT FÜR Li-Ion BATTERIEN

Auf der Batterie sind spezielle Symbole abgebildet. Sie enthalten wichtige Information über das Erzeugnis oder Anleitungen über das Benutzen der Batterie.



Recycling von Li-Ion Batterien.



Wasser und anderer Feuchtigkeit schützen.



Nicht erhitzen, vor direkter Sonneneinstrahlung und vor Feuer schützen!



Zulässiger Temperaturbereich zum Laden 0-45°C

# Technische Daten

Modell	GUR 10.8Li-C HD	
▪ Motor:	V	10.8
▪ Leerlaufdrehzahl:	min <sup>-1</sup>	0-2200
▪ Schlagzahl bei Leerlauf	min <sup>-1</sup>	0-3000
▪ Maximales Drehmoment:	Nm	110
▪ Anschluss eines Arbeitswerkzeugs		Ø ¼" (6.35 mm)
▪ Maschinenschrauben	mm	M4-MFG
▪ Elektronische DrehzahlEinstellung, Rechts- Links - Lauf		•
▪ Motorbremse		•
▪ Leuchtdiodenbeleuchtung des Arbeitsgebiets		•
▪ Leuchtdiodenanzeige des Ladevorgangs		•
▪ Gewicht mit Batterie 2Ah / 4Ah	kg	1.04
▪ Gewicht ohne Batterie	kg	0.86
<b>GERÄUSCH-/VIBRATIONSINFORMATION (Messwerte ermittelt entsprechend EN 60745.)</b>		
<b>Geräuschemissionswerte:</b>		
Der A-bewertete Schalldruckpegel L <sub>pA</sub>	dB(A)	
Unsicherheit K <sub>pA</sub>	dB	
Der A-bewertete Schalleistungspegel L <sub>WA</sub>	dB(A)	
Unsicherheit K <sub>WA</sub>	dB	
<b>! Gehörschutz tragen!</b>		
▪ <b>Schwingungsemissionswerte (Messwerte ermittelt nach 6.2.7 EN 60745)</b>		
Schwingungsgesamtwerte (Vektorsumme dreier Richtungen) ermittelt entsprechend EN 60745:		
Schwingungsemissionswert a <sub>n,D</sub>	m/s <sup>2</sup>	
Unsicherheit K <sub>n,D</sub>	m/s <sup>2</sup>	
<b>BATTERIE (Li-ion):</b>		
▪ Spannung:	V	10.8
▪ Kapazität	Ah	1.5/2.0
<b>LADEGERÄT:</b>		
<b>CH 11-3</b>		
▪ Eingang:		
Spannung / Frequenz	V / Hz	~220-240 / 50
Leistungsaufnahme	W	48
▪ Ausgangsspannung / Strom	V / A	12 / 3

Der in diesen Anweisungen angegebene Schwingungspegel ist entsprechend einem in EN 60745 genormten Messverfahren gemessen worden und kann für den Vergleich von Elektrowerkzeugen miteinander verwendet werden. Er eignet sich auch für eine vorläufige Einschätzung der Schwingungsbelastung.

Der angegebene Schwingungspegel repräsentiert die hauptsächlichen Anwendungen des Elektrowerkzeugs. Wenn allerdings das Elektrowerkzeug für andere Anwendungen, mit abweichenden Einsatzwerkzeugen oder ungenügender Wartung eingesetzt wird, kann der Schwingungspegel abweichen. Dies kann die Schwingungsbelastung über den gesamten Arbeitszeitraum deutlich erhöhen.

Für eine genaue Abschätzung der Schwingungsbelastung sollten auch die Zeiten berücksichtigt werden, in denen das Gerät abgeschaltet ist oder zwar läuft, aber nicht tatsächlich im Einsatz ist. Dies kann die Schwingungsbelastung über den gesamten Arbeitszeitraum deutlich reduzieren.

Pflegen Sie das Gerät und die Einsatzwerkzeuge mit Sorgfalt. Halten Sie Ihre Hände warm während der Arbeit – dies wird die schädliche Einwirkung erhöhter Schwingungen reduzieren.

Stäube von Materialien wie bleihaltigem Anstrich, einigen Holzarten, Mineralien und Metall können gesundheitsschädlich sein. Berühren oder Einatmen der Stäube können allergische Reaktionen und/oder Atemwegserkrankungen des Benutzers oder in der Nähe befindlicher Personen hervorrufen.

Bestimmte Stäube wie Eichen- oder Buchenstaub gelten als krebserzeugend, besonders in Verbindung mit Zusatzstoffen zur Holzbehandlung (Chromat, Holzschutzmittel). Asbesthaltiges Material darf nur von Fachleuten bearbeitet werden.

- Benutzen Sie möglichst eine Staubabsaugung.
- Um bei der Arbeit mit diesem Elektrowerkzeug ein gutes Staubabfangen zu gewährleisten, benutzen Sie einen Staubabsauger, der für Holzstaub oder für Holz- und mineralischen Staub bestimmt ist.
- Sorgen Sie für gute Belüftung des Arbeitsplatzes.

Beachten Sie in Ihrem Land gültige Vorschriften für die zu bearbeitenden Materialien.

# Allgemeine Sicherheitshinweise für Elektrowerkzeuge



**WARNUNG!** Lesen Sie alle Sicherheitshinweise und Anweisungen. Versäumnisse bei der Einhaltung der Sicherheitshinweise und Anweisungen können elektrischen Schlag, Brand und/oder schwere Verletzungen verursachen.

**Bewahren Sie alle Sicherheitshinweise und Anweisungen für die Zukunft auf.**

Der in den Sicherheitshinweisen verwendete Begriff „Elektrowerkzeug“ bezieht sich auf netzbetriebene Elektrowerkzeuge (mit Netzkabel) und auf akkubetriebene Elektrowerkzeuge (ohne Netzkabel).

## 1. ARBEITSPLATZSICHERHEIT

- Halten Sie Ihren Arbeitsbereich sauber und gut beleuchtet. Unordnung oder unbeleuchtete Arbeitsbereiche können zu Unfällen führen.
- Arbeiten Sie mit dem Elektrowerkzeug nicht in explosionsgefährdeter Umgebung, in der sich brennbare Flüssigkeiten, Gase oder Stäube befinden. Elektrowerkzeuge erzeugen Funken, die den Staub oder die Dämpfe entzünden können.
- Halten Sie Kinder und andere Personen während der Benutzung des Elektrowerkzeugs fern. Bei Ablenkung können Sie die Kontrolle über das Gerät verlieren.

## 2. ELEKTRISCHE SICHERHEIT

- Der Anschlussstecker des Elektrowerkzeuges muss in die Steckdose passen. Der Stecker darf in keiner Weise verändert werden. Verwenden Sie keine Adapterstecker gemeinsam mit schutzgeerdeten Elektrowerkzeugen. Unveränderte Stecker und passende Steckdosen verringern das Risiko eines elektrischen Schlages.
- Vermeiden Sie Körperkontakt mit geerdeten Oberflächen wie von Rohren, Heizungen, Herden und Kühlschränken. Es besteht ein erhöhtes Risiko durch elektrischen Schlag, wenn Ihr Körper geerdet ist.
- Halten Sie Elektrowerkzeuge von Regen oder Nässe fern. Das Eindringen von Wasser in ein Elektrowerkzeug erhöht das Risiko eines elektrischen Schlages.
- Zweckfremden Sie das Kabel nicht, um das Elektrowerkzeug zu tragen, aufzuhängen oder um den Stecker aus der Steckdose zu ziehen. Halten Sie das Kabel fern von Hitze, Öl, scharfen Kanten oder sich bewegenden Geräteteilen. Beschädigte oder verwickelte Kabel erhöhen das Risiko eines elektrischen Schlages.
- Wenn Sie mit einem Elektrowerkzeug im Freien arbeiten, verwenden Sie nur Verlängerungskabel, die auch für den Außenbereich geeignet sind. Die Anwendung eines für den Außenbereich geeigneten Verlängerungskabels verringert das

*Risiko eines elektrischen Schlages.*

- Wenn der Betrieb des Elektrowerkzeuges in feuchter Umgebung nicht vermeidbar ist, verwenden Sie einen Fehlerstromschutzschalter. Der Einsatz eines Fehlerstromschutzschalters vermindert das Risiko eines elektrischen Schlages.

## 3. SICHERHEIT VON PERSONEN

- Seien Sie aufmerksam, achten Sie darauf, was Sie tun, und gehen Sie mit Vernunft an die Arbeit mit einem Elektrowerkzeug. Benutzen Sie kein Elektrowerkzeug, wenn Sie müde sind oder unter dem Einfluss von Drogen, Alkohol oder Medikamenten stehen. Ein Moment der Unachtsamkeit beim Gebrauch des Elektrowerkzeuges kann zu ernsthaften Verletzungen führen.
- Tragen Sie persönliche Schutzausrüstung und immer eine Schutzbrille. Das Tragen persönlicher Schutzausrüstung, wie Staubmaske, rutschfeste Sicherheitsschuhe, Schutzhelm oder Gehörschutz, je nach Art und Einsatz des Elektrowerkzeuges, verringert das Risiko von Verletzungen.
- Vermeiden Sie eine unbeabsichtigte Inbetriebnahme. Vergewissern Sie sich, dass das Elektrowerkzeug ausgeschaltet ist, bevor Sie es an die Stromversorgung und/oder den Akku anschließen, es aufnehmen oder tragen. Wenn Sie beim Tragen des Elektrowerkzeuges den Finger am Schalter haben oder das Gerät eingeschaltet an die Stromversorgung anschließen, kann dies zu Unfällen führen.
- Entfernen Sie Einstellwerkzeuge oder Schraubenschlüssel, bevor Sie das Elektrowerkzeug einschalten. Ein Werkzeug oder Schlüssel, der sich in einem drehenden Geräteteil befindet, kann zu Verletzungen führen.
- Vermeiden Sie eine abnormale Körperhaltung. Sorgen Sie für einen sicheren Stand und halten Sie jederzeit das Gleichgewicht. Dadurch können Sie das Elektrowerkzeug in unerwarteten Situationen besser kontrollieren.
- Tragen Sie geeignete Kleidung. Tragen Sie keine weite Kleidung oder Schmuck. Halten Sie Haare, Kleidung und Handschuhe fern von sich bewegenden Teilen. Lockere Kleidung, Schmuck oder lange Haare können von sich bewegenden Teilen erfasst werden.
- Wenn Staubabsaug- und -auffangeinrichtungen montiert werden können, vergewissern Sie sich, dass diese angeschlossen sind und richtig verwendet werden. Verwendung einer Staubabsaugung kann Gefährdungen durch Staub verringern.

## 4. VERWENDUNG UND BEHANDLUNG DES ELEKTROWERKZEUGES

- Überlasten Sie das Gerät nicht. Verwenden Sie für Ihre Arbeit das dafür bestimmte Elektrowerkzeug. Mit dem passenden Elektrowerkzeug arbeiten Sie besser und sicherer im angegebenen Leistungsbereich.
- Benutzen Sie kein Elektrowerkzeug, dessen Schalter defekt ist. Ein Elektrowerkzeug, das

sich nicht mehr ein- oder ausschalten lässt, ist gefährlich und muss repariert werden.

- c) Ziehen Sie den Stecker aus der Steckdose und/oder entfernen Sie den Akku, bevor Sie Geräteeinstellungen vornehmen, Zubehörteile wechseln oder das Gerät weglegen. Diese Vorsichtsmaßnahme verhindert den unbeabsichtigten Start des Elektrowerkzeuges.
- d) Bewahren Sie unbenutzte Elektrowerkzeuge außerhalb der Reichweite von Kindern auf. Lassen Sie Personen das Gerät nicht benutzen, die mit diesem nicht vertraut sind oder diese Anweisungen nicht gelesen haben. Elektrowerkzeuge sind gefährlich, wenn Sie von unerfahrenen Personen benutzt werden.
- e) Pflegen Sie Elektrowerkzeuge mit Sorgfalt. Kontrollieren Sie, ob bewegliche Teile einwandfrei funktionieren und nicht klemmen, ob Teile gebrochen oder so beschädigt sind, dass die Funktion des Elektrowerkzeuges beeinträchtigt ist. Lassen Sie beschädigte Teile vor dem Einsatz des Gerätes reparieren. Viele Unfälle haben ihre Ursache in schlecht gewarteten Elektrowerkzeugen.
- f) Halten Sie Schneidwerkzeuge scharf und sauber. Sorgfältig gepflegte Schneidwerkzeuge mit scharfen Schneidkanten verklemmen sich weniger und sind leichter zu führen.
- g) Verwenden Sie Elektrowerkzeug, Zubehör, Einsatzwerkzeuge usw. entsprechend diesen Anweisungen. Berücksichtigen Sie dabei die Arbeitsbedingungen und die auszuführende Tätigkeit. Der Gebrauch von Elektrowerkzeugen für andere als die vorgesehenen Anwendungen kann zu gefährlichen Situationen führen.

## 5. VERWENDUNG UND BEHANDLUNG DES AKKUWERKZEUGS

- a) Laden Sie die Akkus nur in Ladegeräten auf, die vom Hersteller empfohlen werden. Für ein Ladegerät, das für eine bestimmte Art von Akkus geeignet ist, besteht Brandgefahr, wenn es mit anderen Akkus verwendet wird.
- b) Verwenden Sie nur die dafür vorgesehenen Akkus in den Elektrowerkzeugen. Der Gebrauch von anderen Akkus kann zu Verletzungen und Brandgefahr führen.
- c) Halten Sie den nicht benutzten Akku fern von Büroklammern, Münzen, Schlüsseln, Nägeln, Schrauben oder anderen kleinen Metallgegenständen, die eine Überbrückung der Kontakte verursachen könnten. Ein Kurzschluss zwischen den Akkukontakten kann Verbrennungen oder Feuer zur Folge haben.
- d) Bei falscher Anwendung kann Flüssigkeit aus dem Akku austreten. Vermeiden Sie den Kontakt damit. Bei zufälligem Kontakt mit Wasser abspülen. Wenn die Flüssigkeit in die Augen kommt, nehmen Sie zusätzlich ärztliche Hilfe in Anspruch. Austretende Akkufflüssigkeit kann zu Hautreizungen oder Verbrennungen führen.

## 6. SERVICE

- a) Lassen Sie Ihr Elektrowerkzeug nur von qualifiziertem Fachpersonal und nur mit Original-Ersatzteilen reparieren. Damit wird sichergestellt, dass die Sicherheit des Elektrowerkzeuges erhalten bleibt.

## Zusätzliche Sicherheitshinweise für die Arbeit mit Akku-Schlagbohrschraubern

- Beachten Sie bitte, dass das Werkzeug bei eingesetzter und geladener Batterie immer einsatzbereit ist da es unabhängig vom Stromnetz arbeitet. Stellen Sie immer den Schalter auf die Stellung AUS, wenn Sie die Batterie einsetzen oder herausnehmen.
- Verwenden Sie Gehörschutzmittel beim Arbeiten mit Schlagbohrmaschinen. Intensiver Lärm am Arbeitsplatz kann zu Hörschäden leiten.
- Halten Sie das Gerät nur an den isolierten Griffflächen, falls die Gefahr besteht, mit dem Bohrer oder der zu drehenden Schraube auf verborgene Stromleitungen zu treffen. Der Kontakt mit einer spannungsführenden Leitung kann metallene Geräteeile unter Spannung setzen und zu einem elektrischen Schlag führen.
- Das Elektrowerkzeug darf nur für den entsprechenden Zweck verwendet werden. Jeder anderer Gebrauch, der sich von dem in dieser Gebrauchsanleitung beschriebenen Zwecken unterscheidet, wird als inkorrekt angesehen. Die Verantwortung für alle Schäden oder Verletzungen, die von einem inkorrekten Gebrauch verursacht werden, wird vom Verbraucher getragen und nicht vom Hersteller.
- Um mit diesem Elektrowerkzeug richtig zu arbeiten, müssen Sie die hier gegebenen Sicherheitshinweise, die allgemeinen Vorschriften und Arbeitshinweise befolgen. Alle Nutzer sollten diese Gebrauchsanleitung kennen und mit den potenziellen Risiken bei der Arbeit mit diesem Elektrowerkzeug bekannt gemacht werden. Kinder und körperlich schwache Personen dürfen mit dem Elektrowerkzeug nicht arbeiten. Kinder müssen unter ständiger Kontrolle sein, wenn sie sich in der Nähe befinden und man mit dem Elektrowerkzeug arbeitet. Es ist unbedingt notwendig, dass Sie die örtlichen Unfallverhütungsvorschriften beachten. Das gleiche gilt für die Vorschriften zur Arbeitssicherheit.
- Der Hersteller trägt keine Verantwortung für vom Verbraucher gemachte Änderungen am Elektrowerkzeug oder für Schäden, die von solchen Änderungen verursacht wurden.

Sogar, wenn das Elektrowerkzeug für die entsprechenden Zwecke verwendet wird, ist es nicht möglich alle restlichen Risikofaktoren zu eliminieren.

Die unten genannten Gefahren können im Zusammenhang mit den Konstruktionsbesonderheiten und dem Design des Elektrowerkzeuges entstehen.



- Hörprobleme, wenn man keinen effektiven Gehörschutz verwendet.
- Das Elektrowerkzeug darf nicht im Freien bei Regenwetter, in einer feuchten Umgebung (nach einem Re-

gen) oder in der Nähe von leicht entzündbaren Flüssigkeiten und Gasen benutzt werden. Die Arbeitsstelle muss gut beleuchtet sein.

## Allgemeine Hinweise bei der Arbeit mit Ladegerät

- Dieses Ladegerät ist nicht vorgesehen für die Benutzung durch Kinder und Personen mit eingeschränkten physischen, sensorischen oder geistigen Fähigkeiten oder mangelnder Erfahrung und Wissen.
- Dieses Gerät darf von Kindern über 8 Jahre alt, von Personen mit begrenzten körperlichen, Sinnes- oder Geistesfähigkeiten, oder von Personen ohne Erfahrung und Kenntnisse benutzt werden, jedoch nur wenn sie unter Aufsicht arbeiten oder wenn sie über die sichere Arbeit mit dem Gerät angewiesen worden sind und die möglichen Gefahren begreifen. Kinder dürfen nicht mit dem Gerät spielen. Die Reinigung und die Instandhaltung des Geräts dürfen nicht von Kindern ohne Aufsicht erfüllt werden.

## Zusätzliche Vorschriften bei der Arbeit mit dem Ladegerät

- Bevor Sie das Ladegerät verwenden, lesen Sie bitte alle Hinweise und Warnungen, die sich an ihm und dem Batteriesatz befinden, sowie auch die Gebrauchshinweise für die Batterien.
- Laden Sie Ihre Batterien nur in geschlossenen aber gut belüfteten Räumen.
- Das Ladegerät funktionieren nur mit einer Li-Ion SPARKY-Batterie zuverlässig. Die Verwendung einer anderen Batterie kann eine Brandgefahr oder einen Stromschlag hervorrufen.
- Legen Sie keine Gegenstände auf das Ladegerät, weil dies zu einer Überhitzung führen kann. Lagern Sie das Ladegerät nicht in der Nähe von Wärmequellen.
- Wenn Sie das Ladegerät vom Stromnetz trennen wollen, ziehen Sie das Kabel nicht aus dem Ladegerät.
- Legen Sie das Netzanschlusskabel des Ladegerätes so, das nicht draufgetreten werden kann, man nicht drüber stolpert oder die Gefahr einer Beschädigung besteht.
- Verwenden Sie keine Verlängerungskabel, außer wenn es unbedingt notwendig ist. Die Anwendung eines ungeeigneten Verlängerungskabels kann einen Brand oder Stromschlag verursachen.
- Benutzen Sie das Ladegerät nicht wenn es einen starken Stoß erhalten hat, fallengelassen oder auf irgendeine Weise beschädigt wurde.
- Arbeiten Sie nicht mit dem Ladegerät wenn sein Kabel oder sein Stecker beschädigt ist. Falls das Kabel beschädigt ist, darf es nur vom Hersteller oder einem autorisierten Servicefachmann ausgetauscht werden um eventuelle Gefährdungen zu vermeiden.
- Um das Risiko eines Stromschlags zu mindern, vor einer Reinigung, trennen Sie das Ladegerät von der

Stromversorgung. Die Entnahme der Batterie selbst mindert dieses Risiko nicht.

- Das Ladegerät und die Batterien dürfen nicht an Stellen, mit einer Temperatur von über +40°C – die zum Beispiel auf Schutzdächern, in Anhängern oder auf Metallkonstruktionen erreicht werden kann – aufbewahrt und benutzt werden.
- Schließen Sie das Ladegerät nicht an ein Netz mit Versorgungsspannung, die sich von der Spannung angeben auf dem Typenschild des Ladegeräts unterscheidet, an.
- Ein Fremdkörper kann einen Kurzschluss zwischen den offenen Kontakten im Ladegerät hervorrufen, wenn das Ladegerät an das Stromnetz angeschlossen ist. Stromleitende Materialien müssen von der Ladesteckdose (2) und von den Ventilationsöffnungen des Ladegeräts fern gehalten werden. Trennen Sie das Ladegerät immer von der Stromversorgung, wenn keine Batterie eingesetzt ist.
- Ziehen Sie das Kabel des Ladegerätes immer aus der Steckdose, wenn Sie es nicht benutzen müssen. Bewahren Sie es an einer trockenen und sicheren Stelle auf.

## Zusätzliche Vorschriften für die Arbeit mit den Batterien

- Die Batterie wird teilweise geladen geliefert. Die Batterie muss vor dem Arbeitsbeginn vollständig geladen werden.



**WARNING:** Falls die Batterie Risse hat oder auf irgendeiner anderen Weise beschädigt ist, legen Sie sie nicht in das Ladegerät ein. Es besteht die Gefahr eines Stromschlags.

- Unter ungünstigen Bedingungen kann Flüssigkeit aus der Batterie auslaufen; vermeiden Sie eine Berührung dieser Flüssigkeit. Falls man diese Flüssigkeit zufällig berührt hat, die Stelle sofort mit viel Wasser waschen. Wenn Flüssigkeit in die Augen gerät, suchen Sie sofort ärztliche Hilfe. Die aus der Akku-Batterie ausgelaufene Flüssigkeit kann Entzündungen und Verbrennungen hervorrufen.



**WARNUNG:** Versuchen Sie niemals die Batterie aus irgendwelchem Grund zu öffnen. Falls der Kunststoffkörper der Batterie gebrochen ist oder rissig wird, übergeben Sie die Batterie zum Recycling in der örtlichen Sammelstelle für Sonderabfälle.

- Die Batterie darf nur mit dem Original Ladegerät geladen werden. Das Ladegerät das nur zum Laden einer bestimmten Art von Batterie geeignet ist, darf nicht zum Laden einer hierfür nicht geeigneten Batterie verwendet werden.
- Verwenden Sie immer die entsprechende Batterie SPARKY (die mit dem Elektrowerkzeug mitgelieferte Batterie oder eine Original- Ersatzbatterie). Legen Sie nie eine andere Batterie ein. Das wird das Elektrowerkzeug beschädigen und kann eine gefährliche Situation verursachen.
- Wenn Sie die Batterie nicht benutzen, halten Sie sie weit von Klammern, Münzen, Nägeln, Schrauben und anderen kleinen Metallgegenständen, die ihre Klemmen kurz schließen können, entfernt. Der Kontakt der Batterieklammern mit Metall kann zu einem Kurzschluss führen und einen Brand oder Explosion verursachen.
- Die Batterie muss geladen werden, wenn sie nicht mehr genug Leistung für Arbeiten produziert, die vorher mit ihr leicht gemacht wurden. In dem Falle ARBEIT STILLLEGEN. Beginnen Sie die Batterie zu laden. Die Li-Ion Akku-Batterie kann jederzeit geladen werden, ohne das ihre Lebensdauer reduziert wird. Eine Ladungsunterbrechung kann keine Störungen verursachen.
- Wenn die Batterie nicht normal geladen wird:
  - (1) Überprüfen Sie, mit Hilfe einer Lampe oder eines Spannungsprüfers, ob die Steckdose Spannung hat.
  - (2) Wechseln Sie den Platz des Ladegeräts und stellen Sie es an einer Stelle auf, wo die Umgebungstemperatur ca. 15°C–25°C ist.
  - (3) Wenn es trotzdem Probleme mit der Ladung der Batterie gibt, bringen Sie oder schicken Sie das Elektrowerkzeug zusammen mit der Batterie und dem Ladegerät zum Service.
- Maximale Lebensdauer und Betriebseigenschaften können nur erreicht werden, wenn die Batterie bei einer Umgebungstemperatur von 15°C–25°C geladen wird. Bei einer Umgebungstemperatur unter +5°C oder über +40°C darf die Batterie nicht geladen werden. Das ist von großer Bedeutung und ist eine Voraussetzung für die Verhinderung von ernsthaften Beschädigungen der Batterie.
- Während des Ladevorgangs können das Ladegerät und die Batterie warm werden. Das ist normal und ist kein Zeichen für Probleme.
- Um eine Überhitzung zu verhindern, laden Sie die

Batterien nicht unter direkter Sonnenstrahlung, wenn das Wetter heiß ist, oder in der Nähe von Wärmequellen.

- Laden Sie die Batterie nicht in einer Kabine oder einem Container. Während des Ladevorgangs muss sich die Batterie in einem gut belüfteten Raum befinden.
- Bei einer defekten Akkubatterie könnte von ihr Elektrolyt herausfließen, in folge dessen die Nebenbauteile beschädigt zu werden. Prüfen Sie die daneben eingebauten Bauteile, reinigen Sie die Letzten und falls erforderlich ersetzen Sie diese.
- Verbrennen Sie keine Batterien, auch wenn sie ernsthafte Schäden haben, oder nicht mehr geladen werden können. Die Batterien können im Feuer explodieren.
- Um nach der Arbeit die Batterie leichter abkühlen zu können, wenn das Wetter heiß ist, vermeiden Sie das Ladegerät oder die Batterie unter einem Metallvordach oder im Wohnwagen ohne Wärmedämmung zu benutzen.

### BATTERIE LADEN (Bild 1)

- Stecken Sie den Stecker des Ladegeräts in die Steckdose. An der Anzeige des Ladegeräts (9) wird das grüne Licht der Leuchtdiode aufleuchten, welches eine Versorgungsspannung im Gerät anzeigt.
- Legen Sie die Batterie (8) in den Einsatz des Ladegeräts (10).
- Die neuen Batterien funktionieren optimal nach 5 Ladezyklen. Batterien die über einen längeren Zeitraum nicht benutzt wurden müssen 2-3-mal geladen und entladen werden bis sie wieder optimal funktionieren.
- Wenn sich die Nutzungsdauer einer Batterie trotz voller Ladung wesentlich reduziert hat, ist ihre Lebensdauer überschritten. In diesem Fall ist es nötig, die Batterie umgehend auszutauschen.



### Anzeige für die Ladung :









- Beim Einstecken des Ladegerätekkabels in die Steckdose leuchtet das grüne Licht der Leuchtdiode auf.
- Nach dem Einsetzen des Akkus in das Ladegerät beginnt das grüne Licht zu blinken, was anzeigt, dass der Ladevorgang startet.

Während des Ladevorgangs können das Ladegerät und die Batterie warm werden. Das ist normal und ist kein Zeichen für Probleme.

- Nach dem vollständigen Laden des Akkus leuchtet das grüne Dauerlicht der Leuchtdiode auf.

Das Ladegerät hat eine einen Wärmeschutz um die Batterie von Überladung zu schützen. Trotzdem empfehlen wir nach dem Ladevorgang die Batterie aus dem Ladegerät herauszunehmen. Zusätzlich können Sie einen elektrischen Uhr-Schalter (Timer) benutzen, um die genaue Ladezeit zu kontrollieren.

	Beschreibung der Anzeigen
<b>Grünes Dauerlicht</b>  	<b>Bereitschaft zum Laden</b> Wenn keine Batterie ins Ladegerät eingelegt ist, zeigt das grüne Licht eine Bereitschaft zum Laden der Batterie.

<b>Blinkendes grünes Licht</b>  	<b>Laden</b> Die Batterie wird geladen.
<b>Grünes Dauerlicht</b>  	<b>Die Batterie ist völlig geladen</b> Wenn eine Batterie ins Ladegerät eingelegt ist, zeigt das grüne Licht, dass die Batterie völlig geladen ist.
<b>Rotes Dauerlicht</b>  $>45^{\circ}\text{C}$  $<0^{\circ}\text{C}$	<b>Temperatur der Batterie außerhalb des zulässigen Temperaturbereichs zum Laden <math>0\text{--}45^{\circ}\text{C}</math></b> Es ist erforderlich, das Ladegerät mit der Batterie in einen Raum mit geeigneter Umgebungstemperatur zu bringen. Nachdem die Umgebungstemperatur den zulässigen Bereich zum Laden erreicht, beginnt das Ladegerät automatisch zu laden.
<b>Blinkendes rotes Licht</b>  	<b>Beschädigter Zustand</b> Bei Beschädigung ist das Laden nicht möglich. Die Beschädigung kann folgende Ursachen haben: <ul style="list-style-type: none"> <li>• Die Batterie ist nicht richtig eingelegt;</li> <li>• Die Klemmen der Batterie sind verschmutzt;</li> <li>• Die Batterie ist beschädigt;</li> <li>• Nicht erkannte Batterie.</li> </ul>

## Elemente des Elektrowerkzeugs

Bevor Sie mit dem Elektrowerkzeug zu arbeiten beginnen, lesen Sie zuerst alle Arbeitsbesonderheiten und Sicherheitsbedingungen. Verwenden Sie das Elektrowerkzeug und das Zubehör nur für die entsprechende Zwecke. Jede andere Anwendung ist absolut verboten.

1. Schließmuffe
2. Bithalter
3. LED Arbeitsplatzbeleuchtung
4. Leuchtdiodenanzeige der Batterieladung
5. Schalter
6. Drehrichtungs-Umschalter
7. Tasten für die Batterie
8. Akku-Batterie
9. Leuchtdiodenanzeige des Ladegeräts
10. Ladegerät

## Arbeitshinweise

### EINLEGEN UND HERAUSNEHMEN DER BATTERIE

Um die Batterie herauszunehmen: drücken Sie die Taste für die Freigabe der Batterie (7) und ziehen Sie sie aus dem Elektrowerkzeug heraus.

**! WARNUNG:** Stellen Sie immer den Umschalter für Wechseln der Drehrichtung (6) in die Mittelposition bevor sie irgendwelche Arbeiten an dem Werkzeug durchführen, wie z.B. Einbauen und Laden der Batterie, Austausch eines Einsatzwerkzeuges, Transport, Wartung oder Lagerung des Elektrowerkzeuges.

Einsetzen der Batterie: Setzen Sie die Batterie in die Öffnung am unteren Ende des Elektrowerkzeuges ein bis Sie ein typisches Klicken hören.

### ANZEIGEN DES BATTERIEZUSTANDS (Bild 2)

Der Batteriezustand während der Arbeit wird durch eine Leuchtdiode überwacht (4). Um die Anzeige zu deaktivieren, drücken Sie den Schalter (5).

Abhängig von Leuchtdiodenzahl ist die Batteriezustand wie folgt:

3	Kapazität der Batterie: 60 - 100%
2	Kapazität der Batterie: 30 - 60%
1	Kapazität der Batterie: < 30%
1 Blinkendes Licht	Kapazität der Batterie: < 20%. Die Batterie muss geladen werden.
Blinkendes Licht	<b>Mögliche Probleme mit der Batterie.</b> Die Anzeige aktiviert sich bei gedrücktem Schalter. Sie zeigt einen der folgenden Zustände der Batterie an: <ul style="list-style-type: none"> <li>• <b>Entladene Batterie</b> ► Die Batterie muss geladen werden;</li> <li>• <b>Gestarteter Temperaturschutz</b> ► Die Batterie muss gekühlt werden, bevor Sie die Arbeit neu starten;</li> <li>• <b>Beschädigte oder nicht erkannte Batterie</b> ► Die Batterie muss ausgetauscht werden.</li> </ul>

Sie finden den Indikator dem Maschinengehäuse.

### LEUCHTDIODENBELEUCHTUNG DES ARBEITSPLATZES

Das Elektrowerkzeug ist mit einer LED Beleuchtung (3) für die Ausleuchtung des Arbeitsbereiches und an schwach beleuchteten Orten ausgestattet.

Die LED Beleuchtung ist eingeschaltet, wenn der Schalter (5) gedrückt ist.

### WAHL DER DREHRICHTUNG (Bild 3)

Position ganz rechts des Drehrichtungsumschalters (6) (von hinten gesehen) bedeutet- Drehen entgegen dem Uhrzeigersinn, und die Position ganz links – im Uhrzeigersinn. Wenn der Schalter (5) gedrückt ist, kann der Umschalter (6) nicht betätigt werden.

Steht der Umschalter (6) in Neutral-Position, kann der Schalter (5) nicht betätigt und das Gerät nicht betätigt werden.

**! WARNUNG:** Das Wechseln der Drehrichtung darf nur beim Stillstand der Spindel erfolgen.

Zum Bohren von Löchern und zum Einschrauben von Schrauben schieben Sie den Umschalter nach links. Zum Lösen von Schrauben schieben Sie den Umschalter nach rechts.

## EIN- UND AUSSCHALTEN

**Einschalten:** Schalter (5) drücken.

**Ausschalten:** Schalter (5) loslassen.

Das Elektrowerkzeug besitzt eine elektrische Motorbremse. Die Spindel stoppt sofort wenn Sie den Schalter loslassen.

## STUFENLOSE REGULIERUNG DER GESCHWINDIGKEIT / DES BEFESTIGUNGSMOMENTES

Leichtes Drücken des Schalters (5) bewirkt einen Anlauf des Elektrowerkzeugs in niedriger Drehzahl, wobei die Drehzahl sich durch entsprechend verstärkten Druck auf den Schalter allmählich erhöht, bei durchgedrücktem Schalter haben Sie die maximale Drehzahl erreicht. Je niedriger die Drehgeschwindigkeit, desto niedriger das Drehmoment. Das höchste Drehmoment wird bei maximaler Drehgeschwindigkeit des Elektrowerkzeugs erreicht.



**WARNUNG:** Die dauerhafte Anwendung der elektronischen Regelung bei niedriger Drehzahl während der Arbeit kann den Regler überlasten oder beschädigen.

## EINSETZEN UND ABNEHMEN EINES BITS ODER ARBEITSWERKZEUGES (Abb. 4)



**WARNUNG:** Ziehen Sie die Batterie aus oder setzen Sie den Drehrichtungs - Umschalter (6) in die mittlere (neutrale) Sperrposition.

### Einsetzen eines Arbeitswerkzeuges:

1. Ziehen Sie die Arretierungshülse (1) nach vorne.
2. Setzen Sie das Arbeitswerkzeug in die Sechskanthalterung des Halters (2) ein.
3. Lassen Sie die Arretierungshülse los und sie wird in ihre Ausgangsposition, in der sie das Arbeitswerkzeug umschließt, zurückkehren.



**WARNUNG:** Wenn die Arretierungshülse nicht in ihre Ausgangsposition zurückkehrt, ist das Arbeitswerkzeug nicht richtig eingesetzt. Bewegen Sie das Arbeitswerkzeug leicht vorwärts und rückwärts bis die Hülse in ihre Ausgangsposition zurückkehrt.

Achten Sie beim Einsetzen des Arbeitswerkzeugs gut darauf dass es zuverlässig in der Halterung sitzt. Wenn das Arbeitswerkzeug nicht zuverlässig erfasst ist, kann es sich unkontrolliert während der Arbeit herausziehen bzw. aus der Hülse lösen.

### Abnehmen eines Arbeitswerkzeuges:

Ziehen Sie die Arretierungshülse vorwärts und halten

Sie diese in dieser Position bis Sie das Arbeitswerkzeug abnehmen können.

## ARBEIT MIT DEM ELEKTROWERKZEUG

Die Schlagfunktion wird bei einer Belastung, die höher ist als die vorgegebene Belastung, eingeschaltet. Das Drücken des Schalters im Leerlauf bewirkt lediglich eine Erhöhung der Drehzahl.

Die Befestigung hängt von der Dauer der Schlagfunktion ab. Normalerweise wird eine optimale Befestigung nach 5 Sek. Arbeit im Schlagbetrieb erreicht. Nach dieser Zeit wird der Befestigungsmoment unwesentlich erhöht. Die dauerhafte Arbeit in Schlagbetrieb kann eine Beschädigung oder Verbrennung des Elektromotors verursachen. Der Befestigungsmoment hängt von der Länge, der Klasse und dem Durchmesser der Schraube sowie von der Härte des Materials (Holz, Metal u.a.) in dem eingeschraubt wird und von der Art der gebrauchten Unterlegscheibe ab. Benutzen Sie das Elektrowerkzeug nach sorgfältigem Abwägen der geeigneten Zeit für die Schlagfunktion, wobei Sie eine Probebefestigung durchführen und das Drehmoment mit Hilfe eines dynamometrischen Schlüssels gemessen haben.



**WARNUNG:** Ein Elektrowerkzeug mit nicht richtig funktionierendem Umschalter ist gefährlich und muß vor dem Gebrauch repariert werden.

## SCHRAUBEN

Wählen Sie ein für den Schraubenkopf passendes Bit aus, setzen Sie den Aufsatz in die Schlitze des Schraubenkopfs befestigen Sie die Schraube.

Üben Sie nur Druck auf die Maschine aus, wenn es erforderlich ist, die Schraube zu halten.



**WARNUNG:** Zu starkes Festziehen kann einen Bruch der Schraube oder eine Beschädigung des Aufsatzes verursachen.

- Eine verlängerte Drehzeit kann die Schraube zu stark ziehen und sie kann brechen.
- Wenn die Schraube und das Werkzeug nicht in einer Linie während des Schraubvorganges sind, kann dies eine Beschädigung der Schraube verursachen. Darüber hinaus, wird auch die Kraft nicht richtig übertragen.

Bevor Festziehen langer Schrauben mit großem Durchmesser in Feststoffe müssen Sie ein Loch mit einem Durchmesser durchbohren, das dem Innendurchmesser der Gewinde entspricht und eine Tiefe, die ungefähr zwei Drittel der Länge der Schrauben, hat.

## Wartung



**WARNUNG:** Stellen Sie immer den Umschalter für Wechslen der Drehrichtung (6) in der Mittelposition bevor sie irgendwelche Arbeiten an dem Werkzeug durchführen, wie z.B. Einbauen und Laden der Batterie, Austausch eines Arbeitswerkzeugs, Transport, Wartung oder Lagerung des Elektrowerkzeuges.

Überprüfen Sie regelmäßig, ob die Schrauben des Gehäuses gut festgezogen sind. Bei einer andauernden Anwendung können sich die Schrauben durch Vibrationen lockern.

### REINIGEN

Aus Sicherheitsgründungen halten Sie immer die Maschine und die Lüftungsöffnungen sauber.

Überprüfen Sie regelmäßig, ob im Lüftungsgitter in der Nähe des Motors oder um die Umschalter kein Staub oder keine Fremdkörper eingedrungen sind. Verwenden Sie eine weiche Bürste für die Entfernung des Staubs. Um Ihre Augen zu schützen, tragen Sie während der Reinigung eine Schutzbrille.

Falls der Maschinenkörper gereinigt werden soll, wischen Sie ihn mit einem weichen feuchten Tuch ab. Sie können eine schwache Spülmittellösung verwenden.



**WARTUNG:** Die Verwendung von Alkohol, Benzin oder andere Lösungsmittel ist untersagt. Verwenden Sie nie aggressive Mittel für die Reinigung der Kunststoffteile.



**WARTUNG:** Das Eindringen von Wasser in die Maschine ist unbedingt zu vermeiden.

### Anweisungen für Reinigung des Ladegeräts:



**WARNUNG:** Vor der Reinigung schalten Sie das Ladegerät von dem Stromnetz aus.

- Verschmutzten und verölte Aussenteile des Ladegeräts sind mit einem Tuch oder mit weicher Drahtbürste zu reinigen. Verwenden Sie dafür kein Wasser oder Lösmittel.

**WICHTIG!** Um eine sichere Arbeit mit dem Elektrowerkzeug und seine Zuverlässigkeit zu gewährleisten, dürfen alle Reparatur-, Wartungs- und Einstellarbeiten in den autorisierten SPARKY-Servicestellen bei Verwendung von Originalersatzteile durchgeführt werden.



## Recycling

Elektrowerkzeuge, Zubehör und Verpackungen sollen einer umweltgerechten Wiederverwertung zugeführt werden.

Batterien, Ladegeräte, Zubehörteile und Verpackungen müssen zur Nutzbarmachung der darin enthaltenen Rohstoffe an die zuständigen örtlichen Stellen übergeben werden.

### Nur für EU-Länder:

**Werfen Sie Elektrowerkzeuge nicht in den Hausmüll!** Gemäß der Europäischen Richtlinie 2012/19/EC über Elektro- und Elektronik-Altgeräte und ihrer Umsetzung in nationales Recht müssen nicht mehr gebrauchsfähige Elektrowerkzeuge getrennt gesammelt und einer umweltgerechten Wiederverwertung zugeführt werden.

### Akkus/Batterien:



**Werfen Sie Akkus/Batterien nicht in den Hausmüll, ins Feuer oder ins Wasser.** Akkus/Batterien sollen gesammelt, recycelt oder auf umweltfreundliche Weise entsorgt werden.

### Nur für EU-Länder:

Gemäß der Richtlinie 2006/66/EC müssen defekte oder verbrauchte Akkus/Batterien recycelt werden.

## Garantie

Die Garantiefrist der SPARKY-Elektrowerkzeuge wird im Garantieschein bestimmt.

Schäden, die auf natürliche Abnutzung, Überlastung oder unsachgemäße Handhabung zurückzuführen sind, bleiben von der Garantie ausgeschlossen.

Schäden, die durch Material- und/oder Herstellerfehler entstanden sind, werden unentgeltlich durch Ersatzlieferung oder Reparatur beseitigt.

Beanstandungen bezüglich eines beschädigten SPARKY-Elektrowerkzeugs können nur anerkannt werden, wenn das Gerät unzerlegt (im ursprünglichen Zustand) dem Lieferanten oder der befugten Kundendienstwerkstatt vorgelegt wird.

## Bemerkungen

Lesen Sie aufmerksam die ganze Betriebsanleitung durch, bevor Sie mit der Arbeit beginnen.

Der Hersteller behält sich das Recht vor, Verbesserungen und Änderungen in seinen Erzeugnissen und in den Spezifikationen ohne Voranmeldung vorzunehmen.

Die Spezifikationen können für die verschiedenen Länder unterschiedlich sein.

# Table des matières

Introduction .....	20
Spécifications techniques.....	22
Avertissements de sécurité généraux pour l'outil.....	23
Règles supplémentaires de sécurité lors du travail avec des tournevis à percussion sans fil.....	24
Consignes générales de sécurité lors du travail avec le chargeur.....	25
Règles supplémentaires pour le travail avec le chargeur.....	25
Règles supplémentaires pour le travail avec les batteries.....	25
Description de l'outil électroportatif.....	27
Consignes de travail.....	27
Maintenance .....	28
Recyclage.....	29
Garantie.....	29

## DEBALLAGE

Grâce aux techniques modernes de fabrication, il est improbable que votre outil soit défectueux ou qu'une pièce soit manquante. Si toutefois vous trouvez une anomalie, n'utilisez pas l'outil avant que les pièces aient été remplacées ou le défaut corrigé. Ne pas observer cette règle pourrait causer des blessures graves.

## MONTAGE

Les tournevis à percussion sans fil sont livrés emballés et complètement assemblés.

## Introduction

Votre nouvel instrument a été conçu et produit selon tous les standards de qualité pour répondre aux exigences les plus élevées. Son exploitation est facile et sécurisée. Et avec une utilisation correcte il vous servira longtemps.



### AVERTISSEMENT!

Lire attentivement les instructions avant d'utiliser votre nouvel outil. Prêter attention aux sections «**Avertissement**». Votre outil électrique possède des caractéristiques qui facilitent votre travail. Cet instrument a été conçu et produit selon toutes les exigences de sécurité pour que son usage et son entretien soient faciles.



### Ne pas jeter les outils électroportatifs avec les ordures ménagères!

Les déchets provenant d'outils électriques ne doivent pas être ramassés avec les ordures ménagères. Prière de recycler sur les lieux qui y sont spécialement destinés. Contacter les autorités locales ou un représentant pour des consultations concernant le recyclage.



### RESPECT DE L'ENVIRONNEMENT

Récupération des matières premières plutôt qu'élimination des déchets.

En vue à la protection de l'environnement, les appareils, comme d'ailleurs leurs accessoires et emballages, doivent pouvoir suivre chacun une voie de recyclage appropriée. Nos pièces en matières artificielles ont été marquées en vue d'un recyclage sélectif des différents matériaux.

## LÉGENDE

L'outil électrique porte une plaque décrivant les signes spéciaux. Ils apportent une information importante quant au produit ou des instructions d'utilisation.



Conforme aux directives européennes applicables



Prenez connaissance de l'instruction d'utilisation



Conforme aux exigences des règlements de l'Union douanière

YYYY-Www

Période de production, où les symboles variables sont les suivants:  
YYYY - année de production, ww – le numéro de la semaine du calendrier



En conformité avec les exigences des standards ukrainiens

GUR

TOURNEVIS À FRAPPER SANS FIL

Sur la plaquette contenant les données techniques sur l'appareil figurent des symboles spéciaux. Ils fournissent des informations importantes sur l'article ou des instructions concernant son utilisation.



Double isolation pour une meilleure sécurité



Usage interne uniquement.



Conforme aux directives européennes applicables



Protection miniature à retardement, où T 3.15A est la caractéristique temporaire du courant



Conforme aux exigences des règlements de l'Union douanière

YYYY-Www

Période de production (figure sous la plaquette signalétique), où les symboles variables sont les suivants:  
YYYY - année de production, ww – le numéro de la semaine du calendrier



En conformité avec les exigences des standards ukrainiens



Prenez connaissance de l'instruction d'utilisation

CH

CHARGEUR  
POUR BATTERIES Li-Ion

Sur la batterie figurent des symboles spéciaux. Ils fournissent des informations importantes sur l'article ou des instructions concernant son utilisation.



Recyclage des batteries Li-Ion



Ne pas les mouiller, les préserver de l'effet de la pluie et de l'eau !



Ne pas les chauffer, ne pas les exposer à l'effet direct des rayons de soleil et du feu !



Plage de température admissible de chargement : de 0°C à +45°C

# Spécifications techniques

Modèle	GUR 10.8Li-C HD	
▪ Moteur électrique:	V	10.8
▪ Vitesse à vide	min <sup>-1</sup>	0-2200
▪ Fréquence des coups à vide	min <sup>-1</sup>	0-3000
▪ Couple moteur maximal	Nm	110
▪ Fixation d'un outil de travail		Ø 1/2" (6.35 mm)
▪ Diamètre maximal de vis de machine	mm	M4-MFG
▪ Réglage électronique de la vitesse de rotation - à gauche / à droite		•
▪ Frein électrique		•
▪ Eclairage par diodes de la zone de travail		•
▪ Indication par diodes de la charge batterie		•
▪ Poids avec la batterie	kg	1.04
▪ Poids sans la batterie	kg	0.86

## INFORMATIONS CONCERNANT LE BRUIT ET LES VIBRATIONS

(Les valeurs sont mesurées conformément à EN 60745.)

### ▪ Émission de bruit:

A-niveau pondéré de la pression sonore  $L_{pA}$

dB(A)

Incertitude  $K_{pA}$

dB

A-niveau pondéré de la puissance sonore  $L_{pWA}$

dB(A)

Incertitude  $K_{WA}$

dB



### Utilisez des protecteurs auditifs !

### ▪ Émission de vibrations (Les vibrations sont mesurées conformément au point 06/02/07 de EN 60745-1.)

Valeur globale des vibrations (somme vectorielle sur les trois axes), déterminée conformément à EN 60745:

Valeur d'émission vibratoire  $a_{n,D}$

m/s<sup>2</sup>

Incertitude  $K_{n,D}$

m/s<sup>2</sup>

### BATTERIE (Li-ion) :

▪ Tension

V

10.8

▪ Capacité

Ah

1.5/2.0

### CHARGEUR :

CH 11-3

▪ À l'entrée:

Tension / fréquence

V / Hz

~220-240 / 50

Puissance consommée

W

48

▪ Tension de sortie / courant

V / A

12 / 3

L'amplitude d' accélération indiquée dans ces instructions d'utilisation a été mesurée suivant les méthodes de mesurage conformément à la norme EN 60745 et peut être utilisée pour une comparaison d'appareils. Le niveau de vibration peut être utilisé pour faire une estimation provisoire du degré d'influence vibratoire.

Le niveau de vibration annoncé concerne la fonction principale de l'outil. Dans des cas où l'outil est destinée à une autre utilisation ou avec d'autres accessoires, ou s'il est mal entretenu, le niveau de vibration peut s'écarter de celui qui a été indiqué. Si c'est le cas, le degré d'influence peut fortement augmenter au cours de l'utilisation.

Pour une estimation précise de l'influence vibratoire pendant un certain temps d'utilisation, il est recommandé de prendre aussi en considération les espaces de temps pendant lesquels l'appareil est éteint ou sous tension, mais pas vraiment utilisé. Ceci peut réduire considérablement l'influence vibratoire pendant toute la durée du travail.

Entretenez l'outil et ses accessoires en bon état. Gardez vos mains chaudes au cours de son utilisation – cela va diminuer les conséquences négatives lorsque vous travaillez à des hauts degrés de vibrations.

Les poussières de matériaux tels que peintures contenant du plomb, certains bois, minéraux ou métaux, peuvent être nuisibles à la santé. Toucher ou aspirer les poussières peut entraîner des réactions allergiques et/ou des maladies respiratoires auprès de l'utilisateur ou de personnes se trouvant à proximité.

Certaines poussières telles que les poussières de chêne ou de hêtre sont considérées cancérigènes, surtout en connexion avec des additifs pour le traitement de bois (chromate, lazure). Les matériaux contenant de l'amiante ne doivent être travaillés que par des personnes qualifiées.

▪ Si possible, utilisez une aspiration des poussières.

▪ Afin d'atteindre un haut degré d'aspiration de la poussière, lors du travail avec cet outil électroportatif utilisez un aspirateur spécialement adapté pour l'aspiration de poussière de bois ou pour l'aspiration de poussière de bois et/ou poussière de minéraux.

▪ Veillez à bien aérer la zone de travail.

Respectez les règlements en vigueur dans votre pays spécifiques aux matériaux à traiter.



# Avertissements de sécurité généraux pour l'outil



**AVERTISSEMENT!** Lire tous les avertissements de sécurité et toutes les instructions.

*Ne pas suivre les avertissements et instructions peut donner lieu à un choc électrique, un incendie et/ou une blessure sérieuse.*

**Conserver tous les avertissements et toutes les instructions pour pouvoir s'y reporter ultérieurement.**

Le terme «outil» dans les avertissements fait référence à votre outil électrique alimenté par le secteur (avec cordon d'alimentation) ou votre outil fonctionnant sur batterie (sans cordon d'alimentation).

## 1. SÉCURITÉ DE LA ZONE DE TRAVAIL

- Conservier la zone de travail propre et bien éclairée. Les zones en désordre ou sombres sont propices aux accidents.
- Ne pas faire fonctionner les outils électriques en atmosphère explosive, par exemple en présence de liquides inflammables, de gaz ou de poussières. Les outils électriques produisent des étincelles qui peuvent enflammer les poussières ou les fumées.
- Maintenir les enfants et les personnes présentes à l'écart pendant l'utilisation de l'outil. Les distractions peuvent vous faire perdre le contrôle de l'outil.

## 2. SÉCURITÉ ÉLECTRIQUE

- Il faut que les fiches de l'outil électrique soient adaptées au socle. Ne jamais modifier la fiche de quelque façon que ce soit. Ne pas utiliser d'adaptateurs avec des outils à branchement de terre. Des fiches non modifiées et des socles adaptés réduiront le risque de choc électrique.
- Éviter tout contact du corps avec des surfaces reliées à la terre telles que les tuyaux, les radiateurs, les cuisinières et les réfrigérateurs. Il existe un risque accru de choc électrique si votre corps est relié à la terre.
- Ne pas exposer les outils à la pluie ou à des conditions humides. La pénétration d'eau à l'intérieur d'un outil augmentera le risque de choc électrique.
- Ne pas maltraiter le cordon. Ne jamais utiliser le cordon pour porter, tirer ou débrancher l'outil. Maintenir le cordon à l'écart de la chaleur, du lubrifiant, des arêtes ou des parties en mouvement. Des cordons endommagés ou emmêlés augmentent le risque de choc électrique.
- Lorsqu'on utilise un outil à l'extérieur, utiliser un prolongateur adapté à l'utilisation extérieure. L'utilisation d'un cordon adapté à l'utilisation extérieure réduit le risque de choc électrique.
- Si l'usage d'un outil dans un emplacement humide est inévitable, utiliser une alimentation protégée par un dispositif à courant différentiel résiduel (RCD). L'usage d'un RCD réduit le risque de choc électrique.

## 3. SÉCURITÉ DES PERSONNES

- Rester vigilant, regarder ce que vous êtes en train de faire et faire preuve de bon sens dans votre utilisation de l'outil. Ne pas utiliser un outil lorsque vous êtes fatigué ou sous l'emprise de drogues, d'alcool ou de médicaments. Un moment d'inattention en cours d'utilisation d'un outil peut entraîner des blessures graves des personnes.
- Utiliser un équipement de sécurité. Toujours porter une protection pour les yeux. Les équipements de sécurité tels que les masques contre les poussières, les chaussures de sécurité antidérapantes, les casques ou les protections acoustiques utilisés pour les conditions appropriées réduiront les blessures de personnes.
- Éviter tout démarrage intempestif. S'assurer que l'interrupteur est en position arrêt avant de brancher l'outil au secteur et/ou au bloc de batteries, de le ramasser ou de le porter. Porter les outils en ayant le doigt sur l'interrupteur ou brancher des outils dont l'interrupteur est en position marche est source d'accidents.
- Retirer toute clé de réglage avant de mettre l'outil en marche. Une clé laissée fixée sur une partie tournante de l'outil peut donner lieu à des blessures de personnes.
- Ne pas se précipiter. Garder une position et un équilibre adaptés à tout moment. Cela permet un meilleur contrôle de l'outil dans des situations inattendues.
- S'habiller de manière adaptée. Ne pas porter de vêtements amples ou de bijoux. Garder les cheveux, les vêtements et les gants à distance des parties en mouvement. Des vêtements amples, des bijoux ou les cheveux longs peuvent être pris dans des parties en mouvement.
- Si des dispositifs sont fournis pour le raccordement d'équipements pour l'extraction et la récupération des poussières, s'assurer qu'ils sont connectés et correctement utilisés. Utiliser des collecteurs de poussière peut réduire les risques dus aux poussières.

## 4. UTILISATION ET ENTRETIEN DE L'OUTIL

- Ne pas forcer l'outil. Utiliser l'outil adapté à votre application. L'outil adapté réalisera mieux le travail et de manière plus sûre au régime pour lequel il a été construit.
- Ne pas utiliser l'outil si l'interrupteur ne permet pas de passer de l'état de marche à arrêt et vice versa. Tout outil qui ne peut pas être commandé par l'interrupteur est dangereux et il faut le réparer.
- Débrancher la fiche de la source d'alimentation en courant et/ou le bloc de batteries de l'outil avant tout réglage, changement d'accessoires ou avant de ranger l'outil. De telles mesures de sécurité préventives réduisent le risque de démarrage accidentel de l'outil.
- Conserver les outils à l'arrêt hors de la portée des enfants et ne pas permettre à des personnes ne connaissant pas l'outil ou les présentes instructions de le faire fonctionner. Les outils sont dangereux entre les mains d'utilisateurs novices.

- e) Observer la maintenance de l'outil. Vérifier qu'il n'y a pas de mauvais alignement ou de blocage des parties mobiles, des pièces cassées ou toute autre condition pouvant affecter le fonctionnement de l'outil. *En cas de dommages, faire réparer l'outil avant de l'utiliser. De nombreux accidents sont dus à des outils mal entretenus.*
  - f) Garder affûtés et propres les outils permettant de couper. *Des outils destinés à couper correctement entretenus avec des pièces coupantes tranchantes sont moins susceptibles de bloquer et sont plus faciles à contrôler.*
  - g) Utiliser l'outil, les accessoires et les lames etc., conformément à ces instructions, en tenant compte des conditions de travail et du travail à réaliser. *L'utilisation de l'outil pour des opérations différentes de celles prévues pourrait donner lieu à des situations dangereuses.*
- Utilisez une protection acoustique lors du travail avec les perceuses à percussion. *Le bruit intensif émis lors du travail peut entraîner des troubles de l'audition.*
  - En cas de danger potentiel que le foret au la visse à visser entre en contact avec un réseau électrique invisible, tenez l'outil électrique uniquement par ses parties de préhension isolées. *Le contact avec un fil électrique sous tension communiquera cette tension aux surfaces métalliques découvertes de l'outil et l'opérateur recevra un coup électrique.*
  - L'appareil doit être utilisé uniquement pour les travaux pour lesquels il a été conçu. Toute autre utilisation, différente que celle décrite dans la présente notice, doit être considérée comme abusive. Le producteur décline toute responsabilité en cas de dommage ou de blessure causés par une utilisation abusive, la responsabilité étant alors entièrement assumée par l'utilisateur.
  - Afin d'utiliser l'appareil correctement, vous devez respecter les règles de sécurité, les consignes générales et celles concernant l'exploitation qui figurent dans la présente notice. Tous les utilisateurs doivent avoir pris connaissance de cette notice d'utilisation et être informés sur les risques potentiels lors du travail avec l'outil électroportatif. Les enfants et les personnes ne possédant pas la force physique nécessaire ne doivent pas utiliser l'outil électroportatif. Les enfants se trouvant dans la zone de travail avec l'outil électroportatif doivent être sous une surveillance incessante. Il est indispensable que vous preniez également des mesures de sécurité préalables. Ceci est également valable compte tenu des principales consignes concernant la salubrité et la sécurité du travail.
  - Le constructeur décline toute responsabilité en cas de modifications apportées à l'outil électroportatif par l'utilisateur ou de dommages résultant de pareilles modifications.

## **5. UTILISATION DES OUTILS FONCTIONNANT SUR BATTERIES ET PRÉCAUTIONS D'EMPLOI**

- a) Ne recharger qu'avec le chargeur spécifié par le fabricant. *Un chargeur qui est adapté à un type de bloc de batteries peut créer un risque de feu lorsqu'il est utilisé avec un autre type de bloc de batteries.*
- b) N'utiliser les outils qu'avec des blocs de batteries spécifiquement désignés. *L'utilisation de tout autre bloc de batteries peut créer un risque de blessure et de feu.*
- c) Lorsqu'un bloc de batteries n'est pas utilisé, le maintenir à l'écart de tout autre objet métallique, par exemple trombones, pièces de monnaie, clés, clous, vis ou autres objets de petite taille qui peuvent donner lieu à une connexion d'une borne à une autre. *Le court-circuitage des bornes d'une batterie entre elles peut causer des brûlures ou un feu.*
- d) Dans de mauvaises conditions, du liquide peut être éjecté de la batterie; éviter tout contact. En cas de contact accidentel, nettoyer à l'eau. Si le liquide entre en contact avec les yeux, rechercher en plus une aide médicale. *Le liquide éjecté des batteries peut causer des irritations ou des brûlures.*

## **6. MAINTENANCE ET ENTRETIEN**

- a) Faire entretenir l'outil par un réparateur qualifié utilisant uniquement des pièces de rechange identiques. *Cela assurera le maintien de la sécurité de l'outil.*

## **Règles supplémentaires de sécurité lors du travail avec des tournevis à percussion sans fil**

- Rendez-vous bien compte que cet outil électroportatif est toujours en état de marche, si bien qu'il n'est pas nécessaire qu'il soit branché au secteur. Mettez toujours l'interrupteur en position ARRÊT lorsque vous placez ou que vous enlevez la batterie.

Même lorsque l'appareil est utilisé en conformité avec sa destination, il est impossible d'écartier tous les facteurs de risque. Les dangers décrits ci-dessous peuvent être engendrés par les particularités de conception et de construction de l'outil électroportatif.

- Problèmes concernant l'ouïe lorsque les mesures adéquates de protection n'ont pas été prises.
- L'outil électroportatif ne doit pas être utilisé à l'extérieur lorsqu'il pleut, dans un milieu humide (après la pluie) ni à proximité de liquides et de gaz facilement inflammables. Le lieu de travail doit être bien éclairé.

## **Consignes générales de sécurité lors du travail avec le chargeur**

- Ce chargeur n'est pas prévu pour être utilisé par des enfants ni par des personnes souffrant d'un handicap physique, sensoriel ou mental ou manquant d'expérience ou de connaissances.
- Cet outil peut être utilisé par des enfants ayant atteint l'âge de 8 ans, par des personnes à capacités physiques, sensorielles ou intellectuelles limitées ou des personnes n'ayant pas l'expérience et les connaissances nécessaires, à condition qu'ils travaillent sous surveillance ou qu'ils ont reçu les instructions indispensables pour un travail en toute sécurité et qu'ils sont au courant des risques possibles. Les enfants ne doivent pas jouer avec l'outil. Le nettoyage et la maintenance de l'outil ne doivent pas être effectués par des enfants sans surveillance.

### **Règles supplémentaires pour le travail avec le chargeur**

- Avant d'utiliser le chargeur, il faut lire attentivement les instructions et les notes concernant le chargeur, ainsi que les instructions d'utilisation des batteries.
- Les batteries doivent être chargées dans un local, car le chargeur n'est construit et prévu que pour l'utilisation à intérieur.
- Le chargeur est conçu pour fonctionner uniquement avec la batterie Li-Ion SPARKY. L'utilisation de toute autre batterie peut engendrer des risques d'incendie ou d'électrocution.
- Ne pas placer d'objets sur le chargeur, cela peut provoquer sa surchauffe. Ne pas laisser le chargeur à proximité de sources de chaleur.
- Ne pas tirer sur le câble du chargeur quand vous voulez le débrancher de la prise.
- Assurez-vous que le câble du chargeur est situé de façon excluant toute possibilité de marcher ou de trébucher dessus, de l'endommager ou de lui faire subir une tension mécanique.
- N'utiliser des rallonges du câble que si cela n'est vraiment nécessaire. L'utilisation d'une rallonge non appropriée peut créer un risque d'incendie ou d'électrocution.
- Ne continuez pas à utiliser le chargeur s'il a subi un choc important, s'il est tombé ou s'il présente une défaillance quelconque.
- N'utilisez pas le chargeur si son câble d'alimentation ou sa fiche sont défectueux. Le câble d'alimentation endommagé devra être remplacé par le fabricant ou un spécialiste autorisé afin d'éviter les risques d'un remplacement non approprié.
- Afin de minimiser les risques d'électrocution, il faut toujours débrancher le chargeur de la prise avant toute opération de nettoyage. Le fait d'enlever la batterie ne diminue point ces risques.
- Ne conservez pas et n'utilisez pas le chargeur et les batteries dans des endroits où la température ambiante peut atteindre ou dépasser +40°C, par exemple, en été, dans des auvents, des caravanes ou

des bâtiments en métal.

- Ne branchez pas le chargeur à un réseau électrique dont la tension est autre que celle indiquée sur la plaquette signalétique du chargeur.
- Un corps étranger peut provoquer un court-circuit entre les contacts découverts du chargeur branché au réseau électrique. Les matériaux conducteurs du courant électrique doivent être tenus à l'écart du logement de charge (2) et des orifices de ventilation du chargeur. Tout le temps que dans le chargeur n'est pas placée de batterie, celui-ci doit être débranché du secteur.
- Débranchez toujours le chargeur du secteur lorsque vous ne l'utilisez pas et conservez-le en un endroit sec et sécurisé.

### **Règles supplémentaires pour le travail avec les batteries**

- La batterie est fournie partiellement chargée. La batterie doit être complètement chargée avant le début du travail.



**AVERTISSEMENT:** Si la batterie est fissurée ou endommagée de quelque autre façon, ne la placez pas dans le chargeur. Il existe un danger d'électrocution.

- Des conditions défavorables peuvent provoquer des fuites de liquide de la batterie ; éviter le contact avec celui-ci. En cas de contact accidentel, laver à l'eau. Si le liquide vient à pénétrer dans les yeux, consultez en outre un médecin. Le liquide s'échappant de la batterie peut provoquer des irritations ou des brûlures.



**AVERTISSEMENT:** N'essayer jamais d'ouvrir la batterie, quelle qu'en soit la raison. Si le boîtier en matière plastique de la batterie vient à se casser ou à se fissurer, remettez la batterie pour son recyclage.

- Recharger la batterie uniquement à l'aide du chargeur d'origine. Un chargeur convenant pour un type de bloc de batteries peut constituer un risque lorsqu'il est utilisé pour un autre type de bloc de batteries.
- Utilisez toujours une batterie convenable de SPARKY (celle qui est fournie avec l'outil électrique ou une batterie de rechange identique). N'utilisez jamais aucune autre batterie. Ceci risque d'endommager l'outil électrique et peut créer une situation dangereuse.
- Lorsque vous n'utilisez pas la batterie, tenez-la à l'écart de trombons, de pièces de monnaie, de clés, de clous, de vis et d'autres petits objets en métal qui risquent de court-circuiter ses bornes. Un court-circuit des bornes de la batterie peut provoquer un incendie ou une explosion.
- Il faut recharger la batterie lorsqu'elle cesse de produire une puissance suffisante pour des opérations qui avant cela étaient exécutées sans difficulté. Dans un tel cas, **ARRÊTEZ LE TRAVAIL**. Engagez une procédure de rechargement. La batterie li-ion peut être rechargée à tout moment, sans que cela affecte sa longévité. L'interruption du processus de recharge ne peut pas l'endommager.
- Si la batterie ne se recharge pas normalement:
  - Vérifiez la présence de tension dans le secteur à l'aide d'une ampoule ou d'un phasemètre.
  - Déplacez le chargeur avec la batterie à un endroit où la température ambiante est entre 15°C et 25°C.
  - Si après tout cela le problème de rechargement de la batterie persiste, emportez ou envoyez l'outil électrique avec la batterie et le chargeur à l'atelier local de service après vente.
- On peut obtenir une longévité maximale et bénéficier des qualités optimales de fonctionnement de la batterie en chargeant celle-ci à une température ambiante allant de 15°C à 25°C. Ne chargez pas la batterie à une température ambiante plus basse que +5°C ou plus élevée que +40°C. Ceci est très important et constitue un moyen d'éviter à la batterie des dommages graves.
- Pendant le chargement, le chargeur et la batterie peuvent être chauds au toucher. Ceci est normal et ne signale la présence d'aucun dysfonctionnement.
- Afin d'éviter un réchauffement excessif, ne chargez pas les batteries sous les rayons directs du soleil, par un temps très chaud ou à proximité de sources de chaleur
- Ne les chargez pas dans une cabine ou un réservoir. Pendant le chargement, la batterie doit être placée dans un local bien aéré.
- Si la batterie est défectueuse, il peut y avoir une fuite de liquide qui risque d'humidifier les objets environnants. Vérifiez l'état de ces objets et nettoyez-les ou en cas de besoin, remplacez-les.
- Ne brûlez pas les batteries, même si elles sont gravement endommagées ou qu'elles ne peuvent plus être rechargées. Les batteries peuvent exploser dans le feu.
- Pour faciliter le refroidissement de la batterie après le travail, par temps chaud; évitez d'utiliser le chargeur ou la batterie sous un auvent métallique ou dans une caravane sans isolation thermique.

## CHARGER UNE BATTERIE (Fig. 1)

- Branchez la fiche du câble du chargeur dans le secteur. Sur l'indicateur du chargeur (9), vous verrez s'allumer la lumière verte du LED indiquant la présence de tension dans le secteur.
- Placez la batterie (8) dans le logement du chargeur (10) qui lui est destiné.
- Les nouvelles batteries déploient toute leur capacité au bout de 5 cycles de charge/décharge. Les batteries qui n'ont pas été utilisées pendant longtemps doivent être chargées et déchargées 2 à 3 fois avant de commencer à fonctionner correctement.
- Lorsque la durée d'utilisation de la batterie diminue considérablement indépendamment de son chargement complet, la vie de cette batterie a vraisemblablement atteint sa fin. Une telle batterie doit être immédiatement remplacée.





### Fonctionnement des voyants lumineux lors du chargement :

- Lors de la mise en marche du chargeur, on voit s'allumer la lumière verte du LED.
- Lorsqu'on a placé une batterie dans le chargeur, la lumière verte du LED commence à clignoter, indiquant que le processus de charge a commencé.

Pendant la charge, le chargeur et la batterie peuvent être chauds au toucher. Ceci est normal et ne signale aucune anomalie.

- Après la fin du processus de charge, la lumière verte du LED commence à briller de façon ininterrompue.

La chargeur possède une protection thermique qui protège la batterie de la surcharge. Nous recommandons néanmoins d'extraire la batterie du chargeur immédiatement après la fin du processus de charge. Il est possible d'utiliser en supplément un interrupteur à minuteur pour contrôler avec précision le temps de charge.

	Description de l'état
<p><b>Lumière verte qui brille de façon ininterrompue</b></p> 	<p><b>L'appareil est prêt à procéder au chargement</b></p> <p>Lorsque dans le chargeur n'est pas placée de batterie, le voyant vert indique que l'appareil est prêt à procéder au chargement ou que</p>
<p><b>Voyant vert clignotant</b></p> 	<p><b>Charge en cours</b></p> <p>La batterie est en cours de chargement.</p>
<p><b>Lumière verte qui brille de façon ininterrompue</b></p> 	<p><b>La batterie est complètement chargée</b></p> <p>Lorsque dans le chargeur est placée une batterie, le voyant vert indique que celle-ci est complètement chargée.</p>
<p><b>Lumière rouge qui brille de façon ininterrompue</b></p>  <p>&gt; 45°C &lt; 0°C</p>	<p><b>La température de la batterie est en dehors de la plage de température de charge de 0°C à +45°C</b></p> <p>Le chargeur doit être déplacé dans un local où la température ambiante est convenable. Une fois que la température a atteint la température admissible de charge, le chargeur passe automatiquement au mode de chargement.</p>

<p><b>Voyant rouge clignotant</b></p> 	<p><b>Défaillance</b> En cas de défaillance, la charge est impossible. La défaillance peut avoir lieu pour l'une des raisons suivantes :</p> <ul style="list-style-type: none"> <li>• La batterie n'a pas été placée correctement</li> <li>• Les bornes de la batterie sont sales;</li> <li>• La batterie est endommagée;</li> <li>• La batterie n'a pas été identifiée.</li> </ul>
---	---

## Description de l'outil électroportatif

Avant le travail avec l'outil électroportatif, prenez connaissance des particularités de son fonctionnement et des conditions de sécurité à respecter. L'outil électroportatif et ses accessoires doivent être utilisés uniquement pour les travaux prévus. Toute autre utilisation est strictement interdite.

1. Bague de serrage
2. Logement pour embout
3. Éclairage par diodes émettrices de lumière de la zone de travail
4. Indicateur de charge de la batterie par diodes émettrices de lumière
5. Interrupteur
6. Sélecteur de la direction de rotation
7. Cliquets de fixation de la batterie
8. Batterie
9. Indicateur à diodes émettrices de lumière du chargeur
10. Chargeur

## Consignes de travail

### PLACER ET ENLEVER UNE BATTERIE

**Pour enlever la batterie:** pressez simultanément sur les deux boutons pour libérer la batterie (7), puis tirez sur celle-ci pour l'extraire du boîtier de l'outil électroportatif.



**AVERTISSEMENT:** Mettez toujours le sélecteur de la direction de rotation (6) en position centrale avant d'effectuer toute opération sur l'outil électroportatif, par exemple, la pose et la recharge d'une batterie, le remplacement d'un embout, le transport, la maintenance ou la conservation de l'outil électroportatif.

**Pour la mise en place de la batterie:** Enfoncez la batterie dans l'orifice situé à la base de l'outil électroportatif jusqu'à ce que vous aurez entendu le déclic caractéristique.

### INDICATEUR SIGNALANT L'ETAT DE LA BATTERIE (Fig. 2)

Pendant le travail, l'état de la batterie est contrôlé à l'aide d'un indicateur à diodes émettrices de lumière (4). Pour

activer l'indicateur, pressez sur le bouton de l'interrupteur (5).

Selon le nombre de diodes émettrices de lumière qui brillent, l'état de la batterie est le suivant :

3	Capacité de la batterie : 60 - 100 %
2	Capacité de la batterie : 30 - 60 %
1	Capacité de la batterie : > 30 %
1 Voyant clignotant	Capacité de la batterie : > 20 % Il est nécessaire que la batterie soit rechargée.
Voyant clignotant	<p><b>Problème concernant la batterie.</b> L'indication est activée par pression sur la gâchette de l'interrupteur. Elle indique l'un des états suivants de la batterie :</p> <ul style="list-style-type: none"> <li>• <b>Batterie déchargée</b> ► Il est nécessaire que la batterie soit rechargée ;</li> <li>• <b>Protection contre la température activée</b> ► Il est nécessaire de refroidir la batterie avant de reprendre le travail ;</li> <li>• <b>Batterie endommagée ou non identifiée</b> ► Il est nécessaire que la batterie soit remplacée.</li> </ul>

Le sens dans lequel les diodes s'éteignent est indiqué sur le boîtier de l'outil électroportatif.

### ECLAIRAGE PAR DIODES DE LA ZONE DE TRAVAIL

L'outil électroportatif est muni de diodes émettrices de lumière (3) qui servent à améliorer l'éclairage de la zone de travail lorsque ce travail a lieu dans des endroits mal éclairés. L'éclairage à diodes fonctionne tant que l'interrupteur (5) est pressé.

En cas de surcharge de l'outil électroportatif, la commande électronique peut arrêter la machine pour la protéger. Le mode sécurisé est signalé moyennant le clignotement de l'éclairage par diodes (3). Après sa remise en marche, l'outil électroportatif peut être de nouveau utilisé conformément à sa destination.

### SELECTION DE LA DIRECTION DE ROTATION

(Fig. 3)

La position droite extrême du commutateur de changement du sens de rotation (6) (vu de l'arrière) produit la rotation en sens antihoraire, alors que sa position gauche extrême produit la rotation en sens horaire. Lorsque l'interrupteur (5) est enfoncé, le commutateur (6) ne peut pas être déplacé.

Lorsque le sélecteur (6) est en position neutre, l'interrupteur (5) ne peut pas être pressé et la machine ne peut pas être mise en marche.



**AVERTISSEMENT:** Le changement du sens de rotation n'est effectué que lorsque l'arbre n'est pas en rotation.

Le perçage de trous et le vissage de vis est effectué avec le commutateur placé en position gauche extrême.

Pour dévisser des vis, le levier doit être en position droite extrême.

## MARCHE - ARRÊT

**Mise en marche:** presser sur l'interrupteur (5).

**Arrêt:** relâcher l'interrupteur (5).

L'outil électroportatif est doté d'un frein électrique. L'arbre s'arrête de tourner tout de suite lorsque vous avez relâché complètement la gâchette de l'interrupteur.

## RÉGLAGE ÉLECTRONIQUE EN CONTINU DE LA VITESSE / DU COUPLE DE SERRAGE

Une légère pression sur l'interrupteur (5) provoque le lancement de la perceuse à petite vitesse; cette vitesse augmente progressivement pour atteindre son maximum au fur et à mesure qu'on augmente la pression sur l'interrupteur pour finir par l'enfoncer à fond.

Plus la vitesse de rotation est basse, plus le couple de serrage est faible. Le couple de serrage maximal est obtenu lorsque la vitesse de rotation de l'outil électroportatif est maximale.



**AVERTISSEMENT:** L'utilisation prolongée du réglage électronique à faible vitesse de rotation durant le travail peut mener à la surcharge ou à la détérioration du régulateur.

## METTRE EN PLACE ET ENLEVER UN EMBOUT

(Fig. 4)



**AVERTISSEMENT:** Enlevez la batterie ou placez le sélecteur de changement de la direction de rotation (6) en position centrale (neutre).

### Montage d'un embout:

1. Tirez en avant la bague de serrage (1).
2. Placez l'embout dans le logement hexagonal du porte-outil (2).
3. Libérez la bague de serrage; celle-ci revient en sa position initiale en serrant l'embout.



**AVERTISSEMENT:** Si la bague de serrage ne revient pas en position initiale, l'embout n'est pas placé correctement. Faites bouger légèrement l'embout d'avant en arrière, de sorte que la bague revienne en sa position initiale.

Lors de la mise en place de l'outil de travail, veillez à ce qu'il soit serré de façon fiable dans son logement. Si l'outil de travail n'est pas serré de façon fiable, il risque de s'extraire de manière incontrôlable durant le travail.

### Démontage d'un embout:

Tirez en avant la bague de serrage et retenez-la en cette position tant que vous enlevez l'embout.

## TRAVAIL AVEC L'OUTIL ÉLECTRIQUE

La percussion est enclenchée lorsque la charge dépasse un certain niveau. En pressant sur l'interrupteur

lors de la marche à vide, on ne provoque qu'un changement de la vitesse de rotation.

Le couple de serrage dépend de la durée de la percussion. Normalement, le couple de serrage maximal est obtenu au bout de 5 secondes de fonctionnement en régime de percussion. Ce temps passé, le couple de serrage n'augmente que de façon insignifiante. Un long fonctionnement en régime de percussion peut endommager l'appareil ou le moteur électrique peut brûler.

Le couple de serrage dépend de la longueur, de la classe et du diamètre de la vis, de la dureté du matériau (bois, métal, etc.) dans lequel elle est vissée et du type de la rondelle utilisée. N'utilisez l'outil électroportatif qu'après avoir attentivement évalué le temps convenable de fonctionnement en régime de percussion, en procédant à un serrage d'essai et en mesurant la valeur du couple de serrage à l'aide d'une clé dynamométrique.



**AVERTISSEMENT:** Un outil électrique dont l'interrupteur est endommagé est dangereux et doit être réparé avant son utilisation.

## VISSER ET DEVISSER DES VIS

Choisissez un embout correspondant à la vis, placez l'embout dans les fentes de la tête de vis et serrez.

Appliquez sur l'outil une pression longitudinale à peine suffisante pour retenir la tête de vis.



**AVERTISSEMENT:** Un serrage excessif peut provoquer le brisement de la vis ou endommager l'embout.

- Un temps de serrage trop long engendrera un serrage excessif de la vis et celle-ci peut se casser.
- Le serrage lors duquel l'outil est tenu sous en angle par rapport à la vis peut endommager la tête de vis et en outre, le couple moteur ne sera pas communiqué entièrement à la vis.
- Avant de visser de longues vis d'un grand diamètre dans les matériaux durs, il faut percer préalablement un orifice d'un diamètre correspondant au diamètre intérieur du filetage et d'une profondeur à peu près égale à 2/3 de la longueur de la vis.

## Maintenance



**AVERTISSEMENT:** Placez toujours le commutateur de changement du sens de rotation (6) en position centrale avant d'effectuer toute opération sur l'outil électrique, par exemple, pose et chargement d'une batterie, remplacement d'un embout, transport, maintenance ou conservation de la perceuse.

Vérifiez régulièrement si les vis du bootier sont solidement serrées. Suite à une longue utilisation, ces vis peuvent se relâcher sous l'effet des vibrations.

## NETTOYAGE

Pour assurer un fonctionnement sécurisé, entretenez toujours l'outil et ses orifices de ventilation propres. Vérifiez régulièrement si à l'intérieur de la grille de ventilation, à proximité du moteur électrique ou autour des commutateurs ne se sont pas accumulés de la poussière et des corps étrangers. Utilisez une brosse douce pour l'élimination de la poussière accumulée. Afin de protéger vos yeux, lors des opérations de nettoyage, portez des lunettes de protection. Si le boîtier de l'outil a besoin d'être nettoyé, essuyez-le à l'aide d'un chiffon mou humide. Vous pouvez utiliser un détergent non agressif.



**AVERTISSEMENT:** Il est interdit d'utiliser de l'alcool, de l'essence ou d'autres solvants. N'utilisez jamais des produits agressifs pour le nettoyage des pièces en matière plastique.



**AVERTISSEMENT:** Ne permettez pas à de l'eau d'entrer en contact avec l'appareil.

### Consignes concernant le nettoyage du chargeur:



**AVERTISSEMENT:** Avant le nettoyage, débranchez le chargeur du secteur.

- Les parties extérieures du chargeur salies et enduites d'huile doivent être nettoyées à l'aide d'un chiffon ou d'une brosse douce, non métallique. Ne pas utiliser à cette fin de l'eau et des détergents.

**IMPORTANT!** Afin d'assurer la sécurité du travail avec l'outil et le fonctionnement fiable de celui-ci, toutes les opérations de réparation, d'entretien et de réglage doivent être effectuées dans les centres d'entretien agréés de SPARKY avec l'utilisation exclusive de pièces d'origine.



## Recyclage

Les outils électroportatifs, ainsi que leurs accessoires et emballages, doivent pouvoir suivre chacun une voie de recyclage appropriée.

Les batteries, les chargeurs, les accessoires et leurs emballages doivent être remis pour le recyclage des matériaux qu'ils contiennent.

### Seulement pour les pays de l'Union Européenne:

**Ne pas jeter les appareils électroportatifs dans les ordures ménagères!** Conformément à la directive européenne 2012/19/EC relative aux déchets d'équipements électriques et électroniques et sa réalisation dans les lois nationales, les outils électroportatifs dont on ne peut plus se servir doivent être séparés et suivre une voie de recyclage appropriée.

### Accus/piles :



**Ne pas jeter les accus/piles dans les ordures ménagères, ni dans les flammes ou dans l'eau.** Les accus/piles doivent être collectés, recyclés ou éliminés en conformité avec les réglementations se rapportant à l'environnement.

### Seulement pour les pays de l'Union Européenne:

Les accus/piles usés ou défectueux doivent être recyclés conformément à la directive 2006/66/EC.

## Garantie

La période de garantie des outils électroportatifs SPARKY est définie dans le contrat de garantie.

La garantie ne couvre pas les pannes apparues suite à l'usure naturelle, une surcharge ou une mauvaise exploitation.

Les pannes survenues pour cause de matériaux défectifs et/ou d'erreurs de fabrication seront réparées gratuitement ou le produit sera échangé.

Les réclamations pour un instrument SPARKY défectueux seront honorées si la machine est retournée au livreur ou est présentée à un service après-vente agréé assemblé et dans son état original (assemblée).

## Notes

Lisez attentivement toute cette instruction d'utilisation avant de commencer à vous servir de l'outil.

Le producteur retient son droit d'améliorer ses produits et de changer les spécifications sans avis spécial.

Les spécifications peuvent varier selon les pays.

## Indice

Introduzione .....	30
Dati tecnici .....	32
Avvertenze di sicurezza .....	33
Regole supplementari di sicurezza per avvitatori ad impulsi .....	34
Istruzioni generali di sicurezza nel lavoro con il caricabatterie .....	35
Regole supplementari per il lavoro con il caricabatterie .....	35
Regole supplementari del lavoro con batterie .....	35
Prendere visione dell'elettrostrumento .....	36
Istruzioni per l'uso .....	37
Manutenzione .....	38
Riciclaggio .....	39
Garanzia .....	39

### PRIMA DELL'USO

Prima dell'uso verificare la presenza di tutti i componenti e degli accessori elencati. In caso di mancanze o apparenti difetti rivolgersi al rivenditore specializzato. L'inosservanza di tale raccomandazione potrebbe provocare gravi incidenti.

### ASSEMBLAGGIO

Gli avvitatori ad impulsi a batteria vengono forniti imballati e completamente montati.

## Introduzione

Questo utensile SPARKY supererà le Vostre aspettative. La produzione secondo i rigorosi standard di qualità SPARKY assicura un'ottima prestazione. Se utilizzato correttamente, l'utensile risulterà maneggevole e sicuro, e garantirà un uso duraturo.



#### AVVERTENZA:

Leggere attentamente tutte le istruzioni prima dell'utilizzo dell'utensile. Leggere con cura soprattutto le parti introdotte da "Attenzione!". Questo utensile SPARKY presenta numerose caratteristiche che faciliteranno il Suo lavoro. Sicurezza, qualità ed affidabilità sono punti chiave nello sviluppo di questo utensile, e lo rendono semplice nell'uso e nella manutenzione.



#### Non smaltire elettrostrumenti insieme a rifiuti domestici!

Residui di prodotti elettrici devono essere smaltiti separatamente dai rifiuti domestici e sottoposti ad un riciclaggio ecologico. Si prega di informarsi presso le autorità locali o i rivenditori specializzati circa il più vicino luogo di raccolta.



#### RISPETTO DELL'AMBIENTE

Macchina, accessori ed imballaggio devono essere destinati ad una riutilizzazione ecologica per il recupero di materie prime.

I componenti in plastica sono contrassegnati per relativo riciclaggio.



## SIMBOLI

L'etichetta che si trova sulla macchina contiene alcuni simboli. Questi forniscono importanti informazioni sull'utensile o istruzioni sull'uso dello stesso.



Corrisponde alle direttive europee applicabili



Prendere conoscenza delle istruzioni per l'uso



Corrisponde alle esigenze dei regolamenti dell'unione doganale

YYYY-Www

Periodo di produzione, ove i simboli variabili sono: **YYYY** – l'anno di produzione, **ww** – la settimana di calendario consecutiva



Conforme alle esigenze dei documenti normativi ucraini

GUR

AVVITATORE AD IMPULSI A BATTERIA

Sulla targhetta dati del caricabatterie sono riportati simboli speciali. Essi forniscono informazioni importanti relative al prodotto, o istruzioni sul suo uso.



Doppio isolamento per ulteriore sicurezza



Solo uso interno.



Conforme alle esigenze dei documenti normativi russi



Lento micro fusibile, ove T 3.15A è la caratteristica tempo-corrente



Corrisponde alle esigenze dei regolamenti dell'unione doganale

YYYY-Www

Periodo di produzione (segnato sotto la targhetta dati), ove i simboli variabili sono: **YYYY** – l'anno di produzione, **ww** – la settimana di calendario consecutiva



Conforme alla normativa ucraina



Prendere visione del manuale di istruzioni

CH

CARICABATTERIE PER BATTERIE Li-Ion

Sulla batteria sono segnati simboli speciali. Essi forniscono informazioni importanti relativi al prodotto, o istruzioni sul suo uso.



Riciclaggio di batterie Li-Ion



Non bagnare, proteggere dalla pioggia e dall'acqua!



Non riscaldare, non lasciarle all'esposizione diretta del sole o di fuoco!



Campo di temperatura consentito nel caricare 0+45°C

## Dati tecnici

Modello	GUR 10.8Li-C HD	
▪ Carica nominale	V	10.8
▪ Giri a vuoto	min <sup>-1</sup>	0-2200
▪ Colpi a vuoto	min <sup>-1</sup>	0-3000
▪ Coppia di serraggio max	Nm	110
▪ Montaggio della punta		Ø 1/2" (6.35 mm)
▪ Diametro viti per metallo	mm	M4-MFG
▪ Regolazione elettronica della velocità, 2 sensi di rotazione		•
▪ Freno motore		•
▪ LED per illuminare l'area di lavoro		•
▪ Indicatore luminoso di carica		•
▪ Peso con batteria	kg	1.04
▪ Peso senza batteria	kg	0.86

### INFORMAZIONI SULLA RUMOROSITÀ E SULLA VIBRAZIONE

(Valori determinati secondo la normativa EN 60745)

#### ▪ Valori di emissione acustica

Misurazione A del livello di pressione acustica $L_{pA}$	dB(A)
Incertezza $K_{pA}$	dB
Misurazione A del livello di potenza acustica $L_{wA}$	dB(A)
Incertezza $K_{wA}$	dB



### Indossare cuffie di protezione!

#### ▪ Livello di vibrazione

Valori di vibrazione totale (somma dei vettori dei tre assi) determinati secondo la normativa EN 60745:

Valori di vibrazione $a_{h,D}$	m/s <sup>2</sup>
Incertezza $K_{h,D}$	m/s <sup>2</sup>

### BATTERIA (Li-ion):

▪ Tensione:	V	10.8
▪ Capacità	Ah	1.5/2.0

### CARICABATTERIE:

	CH 11-3	
▪ All'ingresso:		
Tensione / frequenza	V / Hz	~220-240 / 50
Potenza assorbita	W	48
▪ Tensione erogata / corrente erogata	V / A	12 / 3

Il livello di vibrazione sopra indicato è stato definito seguendo il metodo di misurazione riportato nella normativa EN 60745 e può essere utilizzato per confrontare tra di loro diversi elettrotensili. Inoltre è adatto per effettuare una stima provvisoria del livello di esposizione.

Il livello di vibrazione si riferisce alle modalità d'uso principali dell'utensile. Tuttavia, se utilizzato per scopi diversi da quelli previsti, con punte poco stabili o senza adeguata manutenzione, il livello di vibrazione può variare. Ciò può aumentare sensibilmente il livello di esposizione durante il lavoro.

Per una precisa definizione del livello di esposizione dovrebbe essere preso in considerazione anche l'arco di tempo in cui l'utensile è spento o funzionante ma non in uso. Ciò può ridurre sostanzialmente il livello di esposizione durante il lavoro.

Utilizzare l'utensile e gli accessori con cura, e maneggiarlo mantenendo le mani calde così da ridurre gli effetti dannosi dell'elevato livello di vibrazioni.

Polvere derivante da materiali come vernici contenenti particelle di piombo, alcuni tipi di legno, minerali e metallo potrebbe essere nociva. Il contatto o l'inalazione di tali polveri potrebbe causare reazioni allergiche e/o problemi al sistema respiratorio dell'utente o di terzi.

Talune tipologie di polveri, come ad esempio quella derivante da legno di quercia o faggio, soprattutto se trattati con additivi e conservanti, sono classificate come cancerogene. Si consiglia di fare trattare materiali contenenti asbesto solo a persone esperte.

- Se possibile collegare sempre la macchina ad un dispositivo di aspirazione.
- Tenere l'area di lavoro ben pulita e ventilata.

Osservare le direttive nazionali relative al materiale da lavorare.

## Avvertenze di sicurezza



**ATTENZIONE!** Leggere tutte le istruzioni d'uso e le avvertenze di sicurezza. L'inosservanza delle istruzioni seguenti può causare folgorazioni, incendi e/o gravi danni a persone.

Conservare con cura queste istruzioni.

Il termine "utensile" in tutte le avvertenze successive si riferisce sia agli utensili collegati alla rete elettrica (con cavo di alimentazione) che agli utensili a batteria (senza cavo).

### 1. AREA DI LAVORO

- Mantenere l'area di lavoro pulita e ben illuminata. Le zone buie ed ingombre di oggetti favoriscono incidenti.
- Non utilizzare l'utensile in presenza di liquidi infiammabili, gas o polvere. Le scintille generate potrebbero infiammare polvere e/o vapore.
- Tenere a distanza bambini e terzi durante il funzionamento. Per una distrazione potreste perdere il controllo dell'utensile.

### 2. SICUREZZA ELETTRICA

- La spina dell'utensile deve essere adatta alla presa utilizzata. Non modificare la spina in alcun modo. Non utilizzare adattatori con gli utensili collegati a terra. L'impiego di una spina integra ed una presa adatta riduce i rischi di folgorazione.
- Evitare di toccare con il corpo le superfici collegate a terra quali tubi, radiatori, forni e frigoriferi. Il rischio di folgorazione aumenta se il corpo è collegato a terra.
- Non esporre l'utensile alla pioggia e all'umidità. La penetrazione d'acqua nell'utensile aumenta il rischio di folgorazione.
- Non utilizzare il cavo per scopi diversi da quello previsto. Non utilizzare il cavo per trasportare o tirare l'utensile, oppure per staccare la spina dalla presa. Tenere il cavo lontano da fonti di calore, olio, parti appuntite o in movimento. Cavi danneggiati o attorcigliati aumentano il rischio di folgorazione.
- Se l'utensile viene utilizzato all'aperto, usare una prolunga adatta all'uso esterno. L'impiego di una prolunga da esterno reduce il rischio di folgorazione.
- Se il lavoro in un ambiente umido è strettamente necessario, utilizzare una presa protetta da dispositivo a corrente residua. Ciò reduce i rischi di scosse.

### 3. SICUREZZA PERSONALE

- L'uso di elettroautensili richiede attenzione e buon senso. Non utilizzare gli utensili se si è stanchi o sotto l'effetto di droghe, alcol o medicinali. Una breve disattenzione può provocare gravi danni alle persone.
- Munirsi di indumenti e dispositivi di protezione. Indossare sempre occhiali da lavoro. L'uso di dispositivi di protezione tra cui mascherina antipolvere,

scarpe antiscivolo, casco e protezioni per l'udito riduce il rischio di danni a persone.

- Evitare l'accensione accidentale. Accertarsi che l'interruttore sia in posizione "OFF" prima di inserire la spina. Se si trasportano gli utensili con il dito sull'interruttore o si inserisce la spina nella presa con l'interruttore in posizione "ON" aumenta il rischio di incidenti.
- Togliere tutte le chiavi di regolazione prima di accendere l'utensile. Una chiave lasciata inserita in una parte rotante di un utensile può provocare danni a persone.
- Non utilizzare l'utensile in condizioni estreme. Mantenere sempre l'equilibrio ed i piedi ben appoggiati a terra. Questo consente un maggior controllo dell'utensile in caso di imprevisti.
- Indossare un abbigliamento adeguato. Non indossare abiti svolazzanti o gioielli. Tenere capelli, vestiti, e guanti lontani dalle parti in movimento. Abiti svolazzanti, gioielli o capelli potrebbero impigliarsi nelle parti in movimento.
- In presenza di apparecchiature per il collegamento a dispositivi di aspirazione e raccolta delle polveri, accertarsi che essi siano collegati ed utilizzarli correttamente. L'uso di queste apparecchiature può ridurre i rischi causati dalla polvere.

### 4. USO E MANUTENZIONE DELL'UTENSILE

- Utilizzare l'utensile più adatto per il lavoro da svolgere. L'impiego dell'utensile giusto migliora la qualità del lavoro e la sicurezza.
- Non utilizzare l'utensile se non è possibile accenderlo e spegnerlo con l'apposito interruttore. Gli utensili che non possono essere controllati con l'interruttore sono pericolosi e devono essere riparati.
- Staccare la spina dall'alimentazione di corrente prima di eseguire regolazioni, cambiare accessori o riporre l'utensile. Osservando queste precauzioni si riduce il rischio di accensione accidentale dell'utensile.
- Riporre gli utensili non utilizzati fuori dalla portata dei bambini e non consentirne l'utilizzo a persone che non conoscono l'utensile o queste istruzioni. Nelle mani di persone inesperte gli utensili possono diventare pericolosi.
- Sottoporre l'utensile a manutenzione. Verificare il corretto allineamento di tutte le parti mobili, controllare che non siano grippate e che non vi siano rotture o altri guasti che potrebbero influire sul funzionamento dell'utensile. Far riparare gli utensili danneggiati prima di riutilizzarli. Molti incidenti sono causati da utensili in pessime condizioni.
- Tenere le punte e gli strumenti da taglio puliti ed affilati. Se sottoposti ad una regolare manutenzione e pulizia consentono di lavorare in modo più preciso e sono maggiormente controllabili.
- Utilizzare l'utensile, gli accessori, gli attrezzi etc. secondo quanto indicato in queste istruzioni nonché tenendo in considerazione le condizioni di lavoro e il lavoro da eseguire. L'impiego di utensili per scopi diversi da quelli per cui sono stati progettati può dare origine a situazioni pericolose.

## 5. TRATTAMENTO ED UTILIZZO APPROPRIATO DI UTENSILI DOTATI DI BATTERIE RICARICABILI

- a) Caricare la batteria ricaricabile solo ed esclusivamente nei dispositivi di carica consigliati dal produttore. Per un dispositivo di carica previsto per un determinato tipo di batteria sussiste pericolo di incendio se viene utilizzato con un tipo diverso di batteria ricaricabile.
- b) Avere cura d'impiegare negli elettroutensili solo ed esclusivamente batterie ricaricabili esplicitamente previste. L'uso di batterie ricaricabili di tipo diverso potrà dare insorgenza a lesioni e comportare il rischio d'incendi.
- c) Non avvicinare batterie non utilizzate a fermagli, monete, chiavi, chiodi, viti e neppure ad altri piccoli oggetti metallici che potrebbero provocare un cavallottamento dei contatti. Un eventuale corto circuito tra i contatti dell'accumulatore potrà dare origine a bruciature o ad incendi.
- d) In caso d'impiego errato si provoca il pericolo di fuoriuscita di liquido dalla batteria ricaricabile. Evitarne assolutamente il contatto. In caso di contatto accidentale, sciacquare accuratamente con acqua. Rivolgersi immediatamente al medico, qualora il liquido dovesse entrare in contatto con gli occhi. Il liquido fuoriuscito dalla batteria ricaricabile potrà causare irritazioni cutanee o ustioni.

## 6. ASSISTENZA

- a) Fare riparare l'elettroutensile solo ed esclusivamente da personale specializzato e solo impiegando pezzi di ricambio originali. In tale maniera potrà essere salvaguardata la sicurezza dell'elettroutensile

## Regole supplementari di sicurezza per avvitatori ad impulsi

- Si deve tener presente che questo elettroutensile si trova sempre in stato operativo, siccome non è necessario che sia innestato nella rete. Porre sempre

l'interruttore nella posizione DISINSERITA (OFF), quando si installa o rimuove la batteria.

- Usare mezzi per protezione dell'udito nel lavoro con l'elettroutensile. Il rumore intenso durante il lavoro può provocare danni all'udito.
- Se esiste la potenziale possibilità di contatto della punta o della vite avvitata con un impianto elettrico nascosto, tenere l'elettroutensile soltanto per le sue superfici isolate apposta per essere afferrate. Se la punta tocca un filo sotto tensione, le parti metalliche aperte dell'elettroutensile saranno messe sotto tensione, e l'operatore subirà una scossa elettrica.
- Usare l'elettroutensile soltanto secondo la sua destinazione d'uso. Qualsiasi altro uso, differente da quello descritto in queste istruzioni, verrà considerato erraneo. La responsabilità per qualsiasi guasto o ferimento che risulta da uso erraneo, cadrà sull'utente, e non sul fabbricante.
- Per sfruttare correttamente questo elettroutensile, si devono rispettare le regole di sicurezza, le istruzioni generali, e le istruzioni di funzionamento qui indicate. Tutti gli utenti devono conoscere queste istruzioni d'uso ed essere informati dei potenziali rischi nel lavoro con l'elettroutensile. Bambini e persone fisicamente deboli non devono usare l'elettroutensile. I bambini devono stare sotto continua sorveglianza se si trovano vicino al luogo dove si lavora con l'elettroutensile. È obbligatorio prendere anche precauzioni di sicurezza. Lo stesso concerne pure l'osservanza delle regole principali relative alla salute e alla sicurezza sul lavoro.
- Il fabbricante non sarà tenuto responsabile per modifiche apportate dall'utente all'elettroutensile, o per guasti causati da tali modifiche.

Anche quando l'elettroutensile viene usato secondo la sua destinazione d'uso, è impossibile eliminare tutti i fattori di rischio residui. I pericoli enumerati qui sotto potrebbero insorgere in relazione alle caratteristiche strutturali e al disegno tecnico dell'elettroutensile.

- Problemi con l'udito, se non vengono adoperate misure precauzionali efficienti.
- Non usare l'elettroutensile all'aperto quando piove, in un ambiente umido (dopo una pioggia), o in vicinanza di liquidi o gas infiammabili. Mantenere il posto di lavoro ben illuminato.

## Istruzioni generali di sicurezza nel lavoro con il caricabatterie

- Il presente caricabatteria non è previsto per l'utilizzo da parte di bambini, persone con limitate capacità fisiche, sensoriali o mentali o persone con scarsa conoscenza ed esperienza.
- Questo apparecchio può essere usato anche da bambini di età superiore a 8 anni, da persone con ridotte capacità motorie, sensoriali o mentali, e da persone senza esperienza o conoscenza, se lavorano sotto sorve-

glianza o hanno ricevuto istruzioni sul lavoro sicuro con l'apparecchio e sono coscienti dei possibili pericoli. I bambini non devono giocare con l'apparecchio. La pulizia e la manutenzione dell'apparecchio non vanno eseguite da bambini incustoditi.

## **Regole supplementari per il lavoro con il caricabatterie**

- Prima di utilizzare il caricabatteria leggere tutte le istruzioni e le avvertenze indicate sulle etichette nonché le istruzioni d'uso delle batterie.
- Ricaricare la batteria solo ed esclusivamente in luoghi chiusi e ben arieggiati.
- Il caricabatterie è destinato a lavorare solamente e unicamente con batteria Li-Ion SPARKY. L'uso di qualsiasi altra batteria può creare pericolo di incendio o di scossa elettrica.
- Non porre alcun oggetto sul caricabatteria, potrebbe comportare un surriscaldamento dello stesso. Non riporre il caricabatteria vicino a fonti di calore.
- Per staccare il caricabatteria dalla corrente elettrica non tirare il cavo dal caricabatteria.
- Accertarsi che il cavo del caricabatteria sia posizionato in modo tale da non essere calpestato e/o danneggiato e da non costituire inciampo alcuno.
- Non utilizzare alcuna prolunga se non sia indispensabile. L'uso di una prolunga non adatta può causare incendi o scosse.
- Non usare il caricabatterie se è stato sottoposto a duro colpo, lasciato cadere o danneggiato in qualunque modo.
- Non lavorare con il caricabatterie se il suo cordone o la sua spina sono danneggiati. Per motivi di sicurezza i cavi elettrici danneggiati devono essere sostituiti solo dall'azienda produttrice o dai centri di servizio autorizzati.
- Prima di iniziare le operazioni di pulizia, staccare la spina del caricabatteria, riducendo così il rischio di scosse. La sola rimozione della batteria non riduce il rischio.
- Non immagazzinare e non usare il caricabatterie e le batterie in luoghi dove la temperatura arriva a o supera i +40°C, per esempio tettoie, roulotte o strutture metalliche.
- Non collegare il caricabatterie alla rete elettrica con tensione diversa da quella riportata sulla targhetta dati del caricabatterie.
- Corpi estranei possono provocare corto circuito tra i contatti aperti del caricabatterie, innestato nella rete di alimentazione. Materiali conduttori devono essere tenuti lontano dalla presa di ricarica (2) e dai fori di ventilazione del caricabatterie. Disconnettere sempre il caricabatterie dall'alimentazione quando non è inserita in esso una batteria.
- Staccare sempre il caricabatterie dalla presa quando non viene usato, e tenerlo in un luogo asciutto e sicuro.

## **Regole supplementari del lavoro con batterie**

- La batteria viene fornita parzialmente carica. La batteria va caricata completamente prima dell'inizio del lavoro.



**ATTENZIONE!** Se la batteria presenta delle crepe o è danneggiata in alcun modo non inserirla nella caricabatteria: sussiste pericolo di scosse.

- In condizioni sfavorevoli la batteria ricaricabile potrebbe perdere liquido; evitare il contatto. Se per caso capita un contatto, lavare con acqua. Se entra in contatto con gli occhi, consultare ulteriormente un medico. Il liquido uscito dalla batteria ricaricabile potrebbe causare infiammazione o ustioni.



**ATTENZIONE:** Non cercare mai di aprire la batteria per qualsiasi motivo. Se il contenitore in plastica della batteria si rompe o si incrina, smaltirla per riciclaggio.

- Ricaricarla soltanto con un caricabatterie originale. Il caricabatterie conveniente per un tipo di gruppo di batterie, potrebbe provocare rischio quando viene usato con un altro gruppo di batterie.
- Utilizzare sempre batterie originali SPARKY (quella fornita con la macchina così come quella di ricambio). L'uso di altre batterie rispetto a quelle previste può danneggiare l'utensile e provocare situazioni pericolose.
- Quando la batteria non viene utilizzata, tenerla lontana da oggetti metallici come graffette, monete, chiavi, chiodi, viti e/o altri oggetti metallici che potrebbero fungere da conduttori per i morsetti. Un eventuale cortocircuito può provocare incendi o esplosioni.
- La batteria deve essere caricata quando smette di produrre potenza sufficiente per operazioni che venivano effettuate prima con facilità. In tale caso **SO-SPENDERE IL LAVORO**. Cominciare la procedura di caricamento. L'accumulatore agli ioni di litio può essere caricato in qualunque momento, senza che ciò riduca la sua longevità. Interruzione del processo di caricamento non può arrecarne alcun danno.
- Se la batteria non si carica in modo corretto:
  - (1) Controllare la presa di corrente inserendo la spina di una lampada o tramite un cercafase.
  - (2) Spostare il caricabatteria in un ambiente a temperatura compresa tra i 15° e i 25° C.

(3) Se i problemi persistono, portare personalmente o spedire l'utensile insieme al caricabatteria e alla batteria al centro di assistenza più vicino.

- Per assicurare una lunga durata ed un ottimo funzionamento della batteria, caricarla in ambienti ad una temperatura compresa tra i 15° e i 25° C. Non caricare la batteria in ambienti a temperatura inferiore ai 5° C o superiore ai 40° C. Questa indicazione deve essere assolutamente osservata in quanto permette di evitare gravi danni alla batteria.
- Il caricabatteria e la batteria potrebbero surriscaldarsi durante l'operazione di ricarica. Ciò è normale e non è indice di problemi.
- Per evitare che si surriscaldi, non caricare la batteria al sole, a temperature elevate, o nelle vicinanze di fonti di calore.
- Non caricare la batteria in una cabina o in un container. L'operazione di carica deve avvenire in luoghi ben areati.
- In casi particolari ed in condizioni di lavoro estreme potrebbe succedere che una piccola perdita di liquidi fuoriesca dalla batteria. Ciò non implica che la batteria sia danneggiata. Verificare le parti dove si è riversato il liquido, pulirle e se necessario sostituirle.
- Non bruciare la batteria, anche se gravemente danneggiata o non può più essere caricata: potrebbe esplodere.
- Per facilitare il raffreddamento dopo l'uso, evitare di porre la batteria o il caricabatteria sotto una tettoia di metallo o in una roulotte priva di isolamento termico.

### CARICAMENTO DELLA BATTERIA (Fig. 1)

- Innestare la spina del cordone del caricabatterie in una presa. Sull'indicatore del caricabatterie (9) si illuminerà la luce verde del diodo elettroluminescente, che indica la presenza di tensione dalla rete.
- Mettere la batteria (8) nella sede del caricabatterie destinata ad essa (10).
- Le nuove batterie funzionano accuratamente dopo 5 cicli di caricamento/scarica. Le batterie non usate per lungo tempo devono essere caricate e scaricate 2 o 3 volte finché comincino a funzionare bene.
- Quando il tempo di utilizzazione della batteria viene ridotto considerevolmente, nonostante il suo pieno caricamento, probabilmente la longevità della batteria è esaurita. La batteria deve essere sostituita subito.

#### Indicazioni sull'estrazione:





- Quando il caricabatterie viene inserito nella rete, si illumina la luce verde del diodo elettroluminescente.
- Avendo posto la batteria nel caricabatterie, la luce verde si mette a lampeggiare, con cui si indica l'inizio del processo di caricamento.

Durante il caricamento il caricabatterie e la batteria possono essere caldi al tatto. Ciò è normale e non indica la presenza di qualunque problema.

- Dopo la fine del processo di caricamento, il diodo elettroluminescente inizia ad emettere costantemente luce verde.

Il caricabatterie ha la protezione termica per prevenire il sovraccarico della batteria caricata. Ciò nonostante consigliamo di estrarre la batteria dal caricabatterie immediatamente dopo la fine del processo di caricamento.

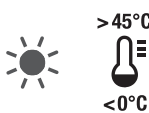
Si può usare in aggiunta un orologio elettrico-interruttore (temporizzatore), per controllare precisamente il tempo di caricamento.

	Descrizione dello stato
<p><b>Luce verde emessa costantemente</b></p> 	<p><b>Prontezza di ricarica</b> Quando non è inserita una batteria nel caricabatterie, la luce verde indica prontezza di caricare la batteria.</p>
<p><b>Luce verde lampeggiante</b></p> 	<p><b>Carica</b> La batteria è in processo di carica.</p>
<p><b>Luce verde emessa costantemente</b></p> 	<p><b>La batteria è completamente carica</b> Quando è inserita una batteria nel caricabatterie, la luce verde indica che la batteria è completamente carica.</p>
<p><b>Luce rossa emessa costantemente</b></p> 	<p><b>Temperatura della batteria fuori dal campo di carica consentito di 0-45°C</b> È necessario spostare il caricabatterie insieme alla batteria in un vano avente una convenevole temperatura ambiente. Quando la temperatura raggiunge il campo consentito di ricarica, il caricabatterie passa automaticamente alla modalità di carica.</p>
<p><b>Luce rossa lampeggiante</b></p> 	<p><b>Guasto</b> In regime di guasto non è possibile caricare. La ragione del malfunzionamento può essere una delle seguenti:</p> <ul style="list-style-type: none"> <li>• La batteria non è inserita correttamente;</li> <li>• I contatti della batteria sono sporchi;</li> <li>• La batteria è danneggiata;</li> <li>• Batteria non riconosciuta.</li> </ul>

## Prendere visione dell'elettrotensile

Prima di cominciare il lavoro con l'elettrotensile, prendere conoscenza di tutte le caratteristiche operative e condizioni di sicurezza.

Usare l'elettrotensile e i suoi accessori soltanto secondo la destinazione d'uso. Qualsiasi altro impiego è espressamente vietato.

1. Boccia di bloccaggio
2. Sede per la punta
3. Illuminazione a diodi elettroluminescenti dell'area di lavoro
4. Indicatore della batteria a diodi elettroluminescenti
5. Interruttore ON/OFF
6. Interruttore per inversione del senso di rotazione
7. Pulsanti per sblocco della batteria
8. Batteria in accumulatori
9. Indicatore del caricabatterie a diodi elettroluminescenti
10. Il caricabatterie

# Istruzioni per l'uso

## INSTALLAZIONE E RIMOZIONE DELLA BATTERIA

**Per rimuovere la batteria:** premere i due pulsanti per sbloccaggio della batteria (7) e tirarla fuori dal corpo dell'elettrotensile.



**ATTENZIONE:** Mettere sempre il commutatore per inversione del senso di rotazione (6) nella posizione media prima di svolgere qualsiasi attività sull'elettrotensile, per esempio l'installazione o rimozione della batteria, cambio di punta, trasporto, manutenzione o conservazione dell'elettrotensile.

**Per installare la batteria:** collocare la batteria nell'apertura alla base dell'elettrotensile fino a sentire lo scatto.

## INDICATORE DELLO STATO DELLA BATTERIA

(Fig. 2)

Lo stato della batteria durante il lavoro viene controllato da un indicatore a diodi elettroluminescenti (4). Per attivare l'indicatore, premere il pulsante dell'interruttore (5).

A seconda del numero di diodi elettroluminescenti illuminati, Lo stato della batteria è come segue:

3	Capacità della batteria: 60 - 100%
2	Capacità della batteria: 30 - 60%
1	Capacità della batteria: < 30%
1	Capacità della batteria: < 20%. È necessario caricare la batteria.
<b>Luce lampeggiante</b>	
<b>Luce lampeggiante</b>	<b>Problema con la batteria.</b> L'indicazione viene attivata con la levetta dell'interruttore premuta. Ciò indica uno dei seguenti stati della batteria: <ul style="list-style-type: none"><li>• <b>Batteria esausta</b> ► È necessario caricare la batteria;</li><li>• <b>La protezione termica è scattata</b> ► È necessario raffreddare la batteria prima di ricominciare il lavoro;</li><li>• <b>Batteria danneggiata o batteria non riconosciuta</b> ► È necessario sostituire la batteria.</li></ul>

Il senso di spegnimento dei diodi elettroluminescenti è indicato sul corpo dell'elettrotensile.

## ILLUMINAZIONE DELL'AREA DI LAVORO

L'illuminazione a LED viene accesa premendo la levetta dell'interruttore ON/OFF (5). L'illuminazione a LED dell'area di lavoro viene spenta automaticamente circa 5 secondi dopo aver rilasciato la levetta di comando dell'interruttore ON/OFF (5).

A sovraccarico eccessivo dell'apparecchio, il comando elettronico può spegnere la macchina per proteggerla. La modalità di funzionamento protettivo viene segnalata con lampeggiamento dell'illuminazione a LED (3). Dopo il riavvio l'apparecchio può essere di nuovo usato conformemente alla sua destinazione.

## IMPOSTAZIONE DEL SENSO DI ROTAZIONE

(Fig. 3)

La posizione estrema destra del commutatore per invertire il senso di rotazione (6) (guardando da dietro) significa rotazione in senso antiorario, e quella estrema sinistra - in senso orario. Se si preme l'interruttore (5), il commutatore (6) non può essere azionato.

Con il commutatore (6) messo nella posizione neutra, l'interruttore (5) non può essere premuto e la macchina non può essere messa in azione.



**ATTENZIONE!** L'inversione del senso di rotazione può avvenire solo a macchina spenta.

È possibile forare ed avvitare solo con l'interruttore per senso di rotazione posizionato verso sinistra. Viceversa è possibile svitare solo con l'interruttore posizionato verso destra.

## ACCENSIONE E SPEGNIMENTO

**Accendere:** premere l'interruttore ON/OFF (5).

**Spegnere:** rilasciare l'interruttore ON/OFF (5).

L'elettrotensile è munito di un freno elettrico, pertanto l'alberino si ferma non appena cessa la pressione sull'interruttore ON/OFF (5).

## REGOLAZIONE ELETTRONICA CONTINUA DELLA VELOCITÀ / DELLA COPPIA DI SERRAGGIO

Premendo lievemente la levetta di scatto dell'interruttore (5), l'elettrotensile si avvia a bassi giri, che aumentano gradualmente a quelli massimi con l'aumento della pressione sulla levetta di scatto dell'interruttore, fino a raggiungere il fincorsa.

Più bassa è la velocità di rotazione, minore è la coppia di serraggio. La massima coppia di serraggio si ottiene con i giri massimi dell'elettrotensile.



**ATTENZIONE:** L'uso prolungato della regolazione elettronica dei giri bassi durante il lavoro potrebbe sovraccaricare o danneggiare il regolatore.

## METTERE E TOGLIERE LA PUNTA (Fig. 4)



**ATTENZIONE:** Estrarre la batteria o impostare l'interruttore per inversione del senso di rotazione (6) alla posizione media (neutra).

### Collocazione della punta:

1. Tirare in avanti la bussola di chiusura (1).
2. Mettere la punta nella sede esagonale del supporto della punta (2).
3. Disimpegnare la bussola di chiusura, così essa ritornerà al punto di partenza, nel quale stringe la punta.



**ATTENZIONE:** Se la bussola di chiusura non ritorna al punto di partenza, vuol dire che la punta non è stata messa correttamente. Agitare dolcemente la punta avanti e indietro finché la bussola non sia ritornata al punto di partenza.

Nell'inserire la punta stare attenti che essa sia afferrata nella sede in modo affidabile. Se la punta non è serrata in modo affidabile, potrebbe svincolarsi senza controllo durante il lavoro.

**Rimozione della punta:** Tirare in avanti la bussola di chiusura e trattenerla in tale posizione mentre la punta viene tolta.

## FUNZIONAMENTO

L'azione di percussione si inserisce ad un carico superiore al livello impostato. Premendo l'interruttore in marcia a vuoto si otterrà soltanto un cambiamento del numero dei giri.

Il momento di stringimento dipende dalla durata dell'azione di percussione. Di solito il momento massimo di stringimento si raggiunge dopo 5 secondi di lavoro in regime di percussione. Dopo tale periodo il momento di stringimento aumenta di poco. Il funzionamento continuativo nel regime di percussione potrebbe provocare un guasto, o far bruciare il motore elettrico.

Il momento di stringimento dipende dalla lunghezza, la classe ed il diametro della vite, dalla durezza del materiale (legno, metallo, ecc.) nel quale si avvita, e dal tipo di rondella usata. Adoperare l'elettrotensile dopo aver calcolato attentamente il tempo opportuno per l'azione di percussione, aver fatto uno stringimento di prova, e misurato il valore del momento con l'ausilio di una chiave dinamometrica.



**ATTENZIONE!** Un avvitatore con un interruttore difettoso potrebbe comportare seri pericoli e deve essere subito riparato.

## AVVITARE / SVITARE

Inserire la punta desiderata nel mandrino portautensile. Esercitare una pressione moderata in modo che la punta sia solo appoggiata alla testa della vite.



**ATTENZIONE!** Un avvitamento eccessivo può comportare una rottura delle viti o danni alla punta.

- Se si utilizza l'avvitatore ad impulso a lungo la vite potrebbe essere stretta troppo e rompersi.
- Avvitando con la macchina non in posizione centrale rispetto alla vite si potrebbe danneggiare la testa e la forza motrice non verrà trasmessa correttamente alla vite.
- Prima di avvitare viti lunghe con grosso diametro in materiali duri, si deve praticare in anticipo un foro con il diametro corrispondente al diametro interno della filettatura, e profondità press'a poco uguale ai 2/3 della lunghezza della vite.

## Manutenzione



**ATTENZIONE:** Prima di iniziare qualsiasi operazione con la macchina (inserimento ed estrazione della batteria, cambio della punta, lavori di manutenzione, etc.) spostare sempre l'interruttore per il senso di rotazione (6) in posizione centrale.

Verificare regolarmente che tutte le viti della cuffia siano fissate saldamente. Dopo un uso prolungato potrebbero infatti allentarsi a causa delle vibrazioni.

## PULIZIA

Per poter garantire buone e sicure operazioni di lavoro, tenere la macchina e le fessure di ventilazione sempre pulite.

Verificare regolarmente che polvere o altri corpi estranei non siano penetrati nelle fessure di ventilazione o attorno agli interruttori. Utilizzare uno spazzolino morbido per rimuovere la polvere depositatasi. Proteggere gli occhi durante la pulizia indossando occhiali da lavoro.

Per pulire la macchina utilizzare un panno umido. È possibile utilizzare un leggero detersivo.



**ATTENZIONE!** Non utilizzare alcol, benzina o altri solventi. È sconsigliato l'uso di detersivi aggressivi per la pulizia delle parti in plastica.



**ATTENZIONE!** Evitare il contatto della macchina con l'acqua.

## PULIZIA DEL CARICABATTERIA



**ATTENZIONE:** Disinserire la spina dalla presa di corrente prima di pulire la caricabatteria.

- Per rimuovere polvere o grasso dalle parti esterne utilizzare un panno o uno spazzolino morbido. Non utilizzare acqua o altri detersivi.

**IMPORTANTE!** Per garantire la sicurezza e l'affidabilità dell'utensile, riparazioni, lavori di manutenzione ed altre regolazioni (incluso il controllo e l'eventuale sostituzione delle spazzole) devono essere effettuate da centri di assistenza SPARKY autorizzati, dove vengono adoperate solo parti originali.



## Riciclaggio

Macchina, accessori ed imballaggio devono essere destinati ad una riutilizzazione ecologica per il recupero di materie prime.

Le batterie, i caricabatterie, gli accessori e i loro imballaggi devono essere smaltiti per riutilizzazione delle materie prime contenute in essi.



**Per i paesi EU:**

**Non smaltire elettrodomestici e/o caricabatteria insieme a rifiuti domestici!** Residui di prodotti elettrici devono essere smaltiti separatamente dai rifiuti domestici e sottoposti ad un riciclaggio ecologico secondo la direttiva 2012/19/EC.

**Batterie:**



**Non smaltire la batteria insieme ad altri rifiuti domestici, non infiammarla né gettarla in acqua.** Ogni tipo di batteria deve essere riciclata rispettando rigorosamente le norme a tutela ambientale.

**Solo per i Paesi della CE:**

Ogni tipo di batteria difettosa oppure esaurita deve essere riciclata secondo la direttiva 2006/66/EC.

## **Garanzia**

---

Il periodo di garanzia per gli utensili SPARKY ha validità a partire dalla data di acquisto ed è conforme alle normative europee.

Non sono coperti da garanzia danni derivanti da usura, sovraccarico o uso improprio.

L'azienda produttrice assicura la sostituzione di tutte le parti non funzionanti in cui si riconoscano difetti di materiale e/o di lavorazione.

Le prestazioni di garanzia saranno erogate solo se la macchina richiesta sarà inviata in condizioni integre al rivenditore o ad un centro di assistenza, accompagnata dallo scontrino fiscale.

## **Ulteriori informazioni**

---

Leggere attentamente tutte le istruzioni sull'uso prima di adoperare questo prodotto.

L'azienda produttrice si riserva il diritto di apportare modifiche tecniche senza preavviso.

Le specifiche tecniche possono variare da paese a paese.

# Contenido

Introducción .....	40
Datos técnicos .....	42
Advertencias generales de seguridad de la herramienta .....	43
Normas adicionales de seguridad de atornilladores de impacto a batería .....	44
Instrucciones generales de seguridad al trabajar con el cargador de batería .....	44
Normas adicionales de trabajo con el cargador de batería .....	45
Normas adicionales de trabajo con baterías .....	45
Componentes de la herramienta eléctrica .....	46
Instrucciones de trabajo .....	47
Mantenimiento .....	48
Reciclaje .....	49
Garantía .....	49

## DESEMBALAJE

Debido a la moderna tecnología de producción en masa, es poco probable que su herramienta sea defectuosa o que falte una pieza. Si encuentra algo mal, no trabaje con la herramienta hasta que se haya puesto la pieza o se haya arreglado la avería. El incumplimiento de esta indicación puede provocar un grave daño personal.

## ENSAMBLAJE

Los atornilladores de impacto a batería se suministran envasados y completamente ensamblados.

## Introducción

---

Su nueva herramienta SPARKY satisfará totalmente sus expectativas. Ha sido fabricada conforme a las exigentes Normas de calidad de SPARKY para cumplir los más elevados requisitos de funcionamiento. Su nueva herramienta es fácil y segura de manejar y, con el debido cuidado, le dará muchos años de servicio fiable.



### AVISO!

Lea detenidamente todo el Manual de instrucciones antes de usar su nueva herramienta SPARKY. Preste especial atención a los **Avisos**. Su herramienta SPARKY tiene muchas funciones que harán más rápido y seguro su trabajo. La seguridad, el funcionamiento y la fiabilidad son las mayores prioridades del desarrollo de esta herramienta, lo que la hace fácil de mantener y manejar.



### No tire los productos eléctricos a la basura!

Los productos eléctricos no se deben tirar a la basura. Por favor recícelos en el lugar adecuado. Póngase en contacto con su ayuntamiento o con una empresa de reciclaje.



### PROTECCIÓN MEDIOAMBIENTAL

El aparato, sus accesorios y embalaje deberán separarse para reciclarse cada uno por su lado. Los componentes de plástico llevan una etiqueta del tipo de reciclado.

## DESCRIPCIÓN DE LOS SÍMBOLOS

La placa de su herramienta puede contener símbolos, que representan información importante sobre el producto o instrucciones de uso.



Conformidad con las directrices europeas aplicables



Conozca las instrucciones de explotación



Cumple con las regulaciones de la Unión Aduanera

YYYY-Www

Periodo de producción en que los símbolos variables son:  
**YYYY** - año de producción,  
**ww** – semana natural consecutiva



Compatible con los requisitos de los documentos normativos ucranianos

GUR

ATORNILLADOR DE IMPACTO A BATERÍA

Sobre la placa de datos del cargador se han marcado unos símbolos especiales. Estos símbolos brindan información importante acerca del producto o instrucciones para su explotación.



Doble aislamiento de protección adicional



Uso interno solamente.



Conformidad con las directrices europeas aplicables



T 3.15A

Fusible diminuto con histéresis, donde T 3.15A son las características de tiempo-corriente



Cumple con las regulaciones de la Unión Aduanera

YYYY-Www

Periodo de producción (marcado debajo de la placa de datos), en que los símbolos variables son:  
**YYYY** - año de producción,  
**ww** – semana natural consecutiva



Compatibilidad con los requisitos de los documentos normativos ucranianos



Familiarícese con las instrucciones de uso

CH

CARGADOR PARA BATERÍAS Li-Ion

En la batería se han marcado unos símbolos especiales. Estos símbolos brindan información importante acerca del producto o instrucciones para su explotación.



Reciclaje de baterías Li-Ion



¡No mojar!  
 ¡Protéjase de la lluvia y del agua!



¡No calentar! ¡Protéjase de la exposición directa al sol y al fuego!



Banda de temperatura de carga admisible: 0+45°C

## Datos técnicos

Modelo	GUR 10.8Li-C HD	
▪ Motor eléctrico:	V	10.8
▪ Velocidad en marcha en vacío	min <sup>-1</sup>	0-2200
▪ Frecuencia de las percusiones en marcha en vacío	min <sup>-1</sup>	0-3000
▪ Momento rotatorio máximo	Nm	110
▪ Incorporación de una herramienta de trabajo		Ø 1/2" (6.35 mm)
▪ Diámetro máximo de tornillo mecánico	mm	M4-MFG
▪ Regulación electrónica de las revoluciones, marcha izquierda - derecha		•
▪ Freno eléctrico		•
▪ Iluminación de diodo luminiscente de la zona de trabajo		•
▪ Indicación de diodo luminiscente para la carga		•
▪ Peso con batería	kg	1.04
▪ Peso sin batería	kg	0.86

### INFORMACIÓN SOBRE EL RUIDO Y LAS VIBRACIONES

(Los valores están medidos en conformidad con EN 60745.)

#### ▪ Emisión del ruido:

A-nivel medido de presión acústica $L_{pA}$	dB(A)
Indeterminación $K_{pA}$	dB
A-nivel medido de potencia acústica $L_{wA}$	dB(A)
Indeterminación $K_{wA}$	dB



### ¡Utilídense medios de protección del ruido!

#### ▪ Emisión de vibraciones (Las vibraciones están determinadas en conformidad con el punto 6.2.7 de EN 60745-1)

Valor total de vibraciones (suma vectorial de los tres ejes) determinada en conformidad con EN 60745:

Valor de las vibraciones emitidas $a_{h,D}$	m/s <sup>2</sup>
Indeterminación $K_{h,D}$	m/s <sup>2</sup>

#### BATERÍA (Li-Ion):

▪ Voltaje:	V	10.8
▪ Capacidad	Ah	1.5/2.0

#### CARGADOR DE BATERÍA:

CH 11-3

▪ En la entrada:		
Voltaje / frecuencia	V / Hz	~220-240 / 50
Potencia consumida	W	48
▪ Voltaje inicial / corriente eléctrica	V / A	12 / 3

El nivel de emisión indicado en la presente información ha sido medido de acuerdo con un ensayo estandarizado recogido en EN 60745 y puede usarse para comparar una herramienta con otra. Puede utilizarse para un informe preliminar de exposición.

El nivel de emisión de vibraciones declarado se aplica a las principales aplicaciones de la herramienta. De todos modos, si la herramienta se utiliza para aplicaciones diferentes, con accesorios diferentes o pobremente mantenida, la emisión de vibraciones puede variar. Esto puede aumentar significativamente el nivel de exposición durante el tiempo total de trabajo.

Una estimación del nivel de exposición a la vibración también debería tener en cuenta el tiempo en que la máquina está apagada o cuando está en marcha, pero no trabajando. Esto puede reducir de forma importante el nivel de exposición durante el tiempo total de trabajo.

Mantenga la herramienta, los accesorios y sus propias manos calientes mientras trabaje con el taladro, con el fin de reducir el doloroso efecto de las vibraciones.

Polvos de materiales como por ejemplo pinturas que contienen plomo, ciertos tipos de madera, minerales y meta II pueden ser nocivos para la salud. El contacto o la inhalación de los polvos puede provocar reacciones alérgicas y/o problemas de respiración del usuario o personas que se encuentren en su cercanía.

Ciertos polvos como polvo de roble o encina se consideran cancerígenos, especialmente en combinación con aditivos para el tratamiento de madera (cromato, agentes de protección de madera). Materiales con asbesto solamente deben ser tratados por personas especializadas.

- Si posible, utilice un dispositivo de aspiración de polvo.
- Para obtener un alto grado de colección de polvo durante el trabajo con esta herramienta eléctrica use una aspiradora adecuada para polvo de madera y polvo mineral.
- Mantenga bien ventilado el lugar de trabajo.

Respete los reglamentos vigentes en su país para los materiales a tratar.

# Advertencias generales de seguridad de la herramienta

**⚠ AVISO!** Lea todos los avisos de seguridad y todas las instrucciones. El hecho de no seguir los avisos e instrucciones puede provocar una descarga eléctrica, fuego y/o un daño grave.

Guarde en lugar seguro todos los avisos e instrucciones para futuras consultas.

El término "herramienta" de los avisos se refiere a su herramienta eléctrica con cable o a batería.

## 1. SEGURIDAD DE LA ZONA DE TRABAJO

- Mantenga limpia y bien iluminada su zona de trabajo. Las zonas sucias u oscuras pueden provocar accidentes.
- No trabaje con la herramienta en ambientes explosivos, como en presencia de líquidos inflamables, gases o polvo. Las herramientas producen chispas que pueden provocar la ignición del polvo o de los gases.
- Las distracciones pueden provocar pérdidas de control.

## 2. SEGURIDAD ELÉCTRICA

- Los enchufes de la herramienta tienen que coincidir con la toma de corriente. No utilice adaptadores con herramientas en contacto con el suelo (enterradas). Los enchufes y tomas sin modificar reducirán el riesgo de descarga eléctrica.
- Evite el contacto corporal con superficies con contacto a tierra, como tuberías, radiadores, cocinas y frigoríficos. Hay un aumento del riesgo de descarga eléctrica si su cuerpo está en contacto con el suelo o enterrado.
- No exponga las herramientas a la lluvia o a la humedad. Si entra agua en la herramienta se aumentará el riesgo de descarga.
- No haga un uso indebido del cable. No utilice nunca el cable para llevar, tirar de o desconectar la herramienta. Mantenga el cable lejos del calor, de aceites, bordes afilados o piezas sueltas. Los cables dañados o enredados aumentan el riesgo de descarga eléctrica.
- Cuando trabaje con la herramienta al aire libre, utilice una alargadera apropiada para uso al aire libre. Utilizar un cable para exteriores reduce el riesgo de descarga eléctrica.
- Si es inevitable trabajar con la herramienta en un sitio húmedo, utilice un dispositivo de corriente residual (RCD) protegido. Utilizar un RCD reduce el riesgo de descarga eléctrica.

## 3. SEGURIDAD PERSONAL

- Permanezca atento a lo que está haciendo y haga caso del sentido común cuando trabaje con una herramienta. No utilice la herramienta cuando esté cansado o bajo la influencia de las drogas, el alcohol o de medicación. Una pe-

queña falta de atención cuando se está trabajando con herramientas puede provocar un grave daño personal.

- Utilice equipos de protección personal. Lleve siempre un protector para los ojos. El equipamiento de protección, como mascarilla, zapatos de seguridad antideslizantes, casco o protección para los oídos, utilizado correctamente, reducirá los daños personales.
- Evite el arranque accidental. Al coger o llevar la herramienta, asegúrese de que el interruptor esté en la posición de apagado antes de conectar la herramienta a la red eléctrica o de poner la batería. Llevar las herramientas con el dedo en el interruptor o activar las herramientas con el interruptor encendido puede provocar accidentes.
- Retire las llaves de ajuste antes de encender la herramienta. Dejar una llave cerca de una pieza rotatoria de la herramienta puede provocar un daño personal.
- No se precipite. Mantenga los pies y la posición correcta en todo momento. Esto posibilita un mejor control de la herramienta en situaciones inesperadas.
- Lleve la ropa apropiada. No lleve ropa suelta o joyas. Mantenga el cabello, la ropa y los guantes lejos de piezas móviles. La ropa suelta, las joyas o el pelo largo pueden resultar atrapados por piezas móviles.
- Si las herramientas están equipadas para conectar el extractor de polvo y dispositivos de recoger el polvo, asegúrese de que estén conectados y se usen correctamente. El uso del dispositivo de recogida de polvo puede reducir el riesgo ocasionado por el mismo.

## 4. USO Y CUIDADO DE LA HERRAMIENTA

- No fuerce la herramienta. Utilice la herramienta adecuado para cada aplicación. La herramienta correcta hará mejor y más seguro el trabajo para el que fue diseñada.
- No utilice la herramienta si el interruptor no la enciende y apaga. Toda herramienta que no pueda controlarse con el interruptor es peligrosa y deberá ser reparada.
- Desconecte el enchufe de la toma de corriente y/o la batería de la herramienta antes de hacer cualquier ajuste, cambio de accesorios o guardar las herramientas. Tales medidas preventivas de seguridad reducen el riesgo de encenderse accidentalmente la herramienta.
- Mantenga las herramientas que no utilice fuera del alcance de los niños y no permita manejar la herramienta a personas que no estén familiarizadas con la herramienta, o que no conozcan las instrucciones. Las herramientas son peligrosas en manos de personas no familiarizadas con su uso.
- Teniendo en cuenta las condiciones de trabajo y el trabajo a realizar. Utilizar la herramienta para acciones diferentes a las de su uso prescrito puede provocar situaciones peligrosas.

## 5. TRATO Y USO CUIDADOSO DE HERRAMIENTAS ACCIONADAS POR ACUMULADOR

- a) Solamente cargar los acumuladores con los cargadores recomendados por el fabricante. *Existe un riesgo de incendio al intentar cargar acumuladores de un tipo diferente al previsto para el cargador.*
- b) Solamente emplee los acumuladores previstos para la herramienta eléctrica. *El uso de otro tipo de acumuladores puede provocar daños e incluso un incendio.*
- c) Si no utiliza el acumulador, guárdelo separado de clips, monedas, llaves, clavos, tornillos o demás objetos metálicos que pudieran puentear sus contactos. *El cortocircuito de los contactos del acumulador puede causar quemaduras o un incendio.*
- d) La utilización inadecuada del acumulador puede provocar fugas de líquido. Evite el contacto con él. En caso de un contacto accidental enjuagar el área afectada con abundante agua. En caso de un contacto con los ojos recurra además inmediatamente a un médico. *El líquido del acumulador puede irritar la piel o producir quemaduras.*

## 5. SERVICIO

- a) Únicamente haga reparar su herramienta eléctrica por un profesional, empleando exclusivamente piezas de repuesto originales. *Solamente así se mantiene la seguridad de la herramienta eléctrica.*

## Normas adicionales de seguridad de atornilladores de impacto a batería

- Debe ser consciente de que esta herramienta eléctrica se encuentra siempre en estado de funcionamiento, ya que no es necesario conectarla a la red eléctrica. Ponga el interruptor siempre en la posición DESCONECTADO cuando coloque o retire la batería.
- Utilice medios de protección del oído al operar con atornilladores de impacto a batería. *El ruido*

*intenso durante la operación puede ocasionar daños auditivos.*

- En caso de que exista la posibilidad de que la broca o el tornillo que se está enroscando rocen con una instalación eléctrica oculta, sujete la herramienta eléctrica sólo por las superficies aisladas de sujeción. *El roce de la broca con un cordón eléctrico bajo voltaje pondrá a las piezas metálicas descubiertas de la herramienta eléctrica bajo tensión, y el operador sufrirá un choque eléctrico.*
- La herramienta eléctrica debe usarse solamente según el fin con que ha sido concebida. Cualquier otro uso que difiera del que se describe en estas instrucciones se considera uso incorrecto. La responsabilidad por cualquier avería o daño que proceda del uso incorrecto se asume por el usuario, y no por el fabricante.
- Para explotar correctamente esta herramienta eléctrica deberá respetar las normas de seguridad, las instrucciones generales y las indicaciones de operación que se indican aquí. Todos los usuarios deben familiarizarse con estas instrucciones de explotación y estar informados acerca de los riesgos potenciales al operar con la herramienta eléctrica. Los niños y las personas físicamente débiles no deben usar esta herramienta eléctrica. Los niños deben estar bajo vigilancia continua si se encuentran cerca del lugar de operación con la herramienta eléctrica. Es obligatorio adoptar asimismo medidas de seguridad preventivas. Esto se refiere también al cumplimiento de las principales normas de salud profesional y seguridad.
- El fabricante no asume responsabilidad por las modificaciones en la herramienta eléctrica que hayan sido efectuadas por el usuario o por las averías que se derivan de estas modificaciones.

Incluso cuando la herramienta eléctrica se utilice según el fin con que ha sido concebida es imposible eliminar todos los factores de riesgo residuales. Los peligros que se enumeran a continuación pueden surgir con relación a las peculiaridades constructivas y al diseño de la herramienta eléctrica.

- Si no se adoptan medidas de protección efectivas, pueden surgir problemas de carácter auditivo.
- La herramienta eléctrica no debe usarse al aire libre cuando esté lloviendo, en un entorno húmedo (después de llover) o cerca de líquidos y gases fácilmente inflamables. El puesto de trabajo debe estar bien iluminado.

## Instrucciones generales de seguridad al trabajar con el cargador de batería

- Este cargador no está previsto para la utilización por niños y personas con limitadas capacidades físicas, sensoriales o intelectuales o con falta de experiencia y conocimientos.
- Este aparato puede ser utilizado por niños mayores de 8 años, personas con capacidades físicas, sensoriales o mentales limitadas, o personas sin experiencia y conocimiento, si trabajan bajo supervisión o tienen ins-

trucciones de la operación segura con este aparato y son conscientes de los peligros potenciales. Los niños no deben jugar con el aparato. La limpieza y el mantenimiento del aparato no se deben hacer por niños sin supervisión.

## Normas adicionales de trabajo con el cargador de batería

- Antes de utilizar el cargador de batería, lea todas las instrucciones y observaciones de advertencia que afecten tanto a éste como al juego de baterías, así como las propias instrucciones de trabajo con las baterías.
- Cárquense las baterías únicamente en locales bajo techo, ya que el cargador de baterías está diseñado sólo para uso interno.
- El cargador está destinado a trabajar sola y únicamente con batería Li-Ion SPARKY. El uso de cualquier otra batería puede crear peligro de incendio o electrocución.
- No ponga objetos sobre el cargador de batería, ya que esto podrá provocar un sobrecalentamiento. No deje el cargador de batería cerca de fuentes de calor.
- No tire del cordón eléctrico del cargador de batería para desconectarlo de la red de alimentación.
- Convénzase de que el cordón eléctrico del cargador de batería está puesto de modo que no pueda estropearse, de que no vaya a tropezar con éste, de que no vaya a averiarse o de que éste sometido a una carga mecánica.
- No utilice alargadores, a no ser que sea terminantemente necesario. El uso de un alargador inadecuado podrá ocasionar peligro de incendio o choque eléctrico.
- No utilice el cargador si ha sido sometido a un choque fuerte, se ha caído o ha sido dañado de cualquier otra forma.
- No trabaje con el cargador si su cable o enchufe están dañados. Si el cable de alimentación está dañado, éste deberá sustituirse por el fabricante, o por un técnico de servicio suyo, para evitar los peligros relativos a la sustitución.
- Para reducir el peligro de choque eléctrico, desconecte el cargador de batería de la red antes de limpiarlo. Quitando únicamente la batería no se reduce este peligro.
- No guarde ni utilice el cargador y las baterías en lugares donde la temperatura alcanza o sobrepasa +40°C, por ejemplo, sotechados, caravanas o construcciones metálicas.
- No conecte el cargador a una red con otro voltaje de alimentación distinto al indicado sobre la placa de datos del cargador.
- Un cuerpo ajeno podrá provocar cortocircuito entre los contactos abiertos en el cargador conectado a la red de alimentación eléctrica. Los materiales conductores deberán mantenerse alejados de la salida de carga (2) y de los orificios de ventilación del cargador. Desconecte el cargador de la red eléctrica siempre

- que dentro de él no haya sido colocada una batería.
- Desconecte siempre el cargador de la toma de corriente cuando no lo esté utilizando y guárdelo en un lugar seco y seguro.

## Normas adicionales de trabajo con baterías

- La batería se suministra parcialmente cargada. La batería debe cargarse completamente antes de empezar a trabajar.



**ADVERTENCIA:** No coloque la batería en el cargador de batería en caso de que esté fisurada o averiada de otra forma. Existe peligro de choque eléctrico.

- En condiciones desfavorables, de la batería de acumuladores podrá escurrirse algún líquido; evite el contacto. Si se llega a producir un roce fortuito, lave con agua. Si el líquido llega a entrar en los ojos, busque adicionalmente asistencia médica. El líquido que se ha escurrido de la batería de acumuladores puede provocar inflamaciones o quemaduras.



**ADVERTENCIA:** No intente abrir la batería bajo ningún concepto. Si el cuerpo de plástico de la batería se llega a romper o a agrietar, entregue la batería para ser reciclada.

- Recárguese únicamente con un cargador original. Un cargador que puede ser apropiado para un tipo de bloque de baterías podrá ocasionar riesgos al emplearse con otro bloque de baterías.
- Utilice siempre una batería apropiada SPARKY (la que ha sido suministrada con la herramienta eléctrica o una batería de reserva que sea idéntica a ésta). Jamás ponga ninguna otra batería. Ello averiaría la herramienta eléctrica y podría ocasionar una situación peligrosa.
- Cuando no se utilice la batería de acumuladores, guárdela lejos de clips, monedas, llaves, clavos, tornillos u otros pequeños objetos metálicos que puedan provocar un cortacircuito con sus bornes. El cortacircuito de los bornes de la batería podrá originar incendio o explosión.
- La batería deberá cargarse cuando haya dejado de producir suficiente potencia para las operaciones que antes se realizaban fácilmente. En este caso, CESE EL TRABAJO y empiece a cargar la batería. La batería de acumulador Li-ion podrá cargarse en cualquier momento sin que ello reduzca su vida útil. La batería no se dañará si se interrumpe el proceso de carga.

- Si la batería no se carga normalmente:
  - (1) Con una lámpara o un gasómetro, averigüe que en el contacto de la red no haya tensión.
  - (2) Traslade el cargador de batería con la batería a un lugar donde la temperatura del medio ambiente sea aproximadamente 15°C–25°C.
  - (3) Si de todas formas existe un problema con la carga, lleve o envíe la herramienta eléctrica junto con la batería y el cargador de batería al servicio local.
- La duración máxima y las cualidades de explotación pueden lograrse si la batería se carga a una temperatura ambiental entre 15°C–25°C. No cargue la batería a temperatura del medio ambiente por debajo de +5°C o por encima de +40°C. Eso es muy importante y es una premisa para evitar graves averías con la batería.
- Durante la carga, la batería y el cargador de batería podrán estar calientes al tocarlos. Eso es normal y no es un índice de que existe un problema.
- Para evitar el sobrecalentamiento, no cargue las baterías a la luz solar directa cuando el tiempo esté caluroso o cerca de fuentes de calor.
- No cargue en una cabina o en un depósito. Durante la carga, la batería deberá estar en un local bien ventilado.
- De una batería de acumuladores con defectos, podrá derramarse electrolito que mojará las piezas vecinas. Reviselas, límpielas y recámbielas en caso de necesidad.
- No queme baterías incluso cuando tengan graves averías o ya no puedan ser cargadas. Las baterías podrán explotar en el fuego.
- En tiempo caluroso, para facilitar el enfriamiento de la batería después del uso, evite usar la batería o el cargador de batería en un sotechado metálico, o bien en una caravana sin aislamiento térmico.

### CARGAR LA BATERÍA (Fig. 1)

- Conecte el enchufe del cargador de la batería en la toma de corriente. En el indicador del cargador de la batería (9) se iluminará la luz verde del diodo luminiscente, indicando la existencia de voltaje de red.
- Introduzca la batería (8) en la caja del cargador de batería destinada a ello (10).
- Las nuevas baterías funcionan con plena capacidad después de 5 ciclos de carga/descarga. Las baterías que no se hayan usado durante largo tiempo deberán cargarse y descargarse 2-3 veces hasta que empiecen a funcionar correctamente.
- A pesar de que la batería haya sido cargada completamente, es posible que su vida útil se haya agotado cuando el tiempo de explotación de la batería se haya reducido notablemente. La batería deberá sustituirse inmediatamente.



**ADVERTENCIA:** La batería se carga completamente durante 30 minutos, aproximadamente. Saque la batería del cargador después de que haya transcurrido este tiempo.

#### Indicación durante la carga:





- Al conectar el cargador de la batería en la red eléctrica, se enciende la luz verde del diodo luminiscente

- Después de colocar la batería en el cargador, la luz verde del diodo luminiscente se vuelve intermitente, lo que indica que ha empezado el proceso de carga.

Al tocarse durante la carga, el cargador y la batería pueden resultar calientes. Ello es normal y no indica la existencia de problemas.

- Después de terminar el proceso de carga, se enciende la luz verde constante del diodo luminiscente.

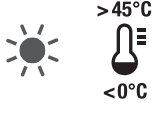
El cargador de batería tiene protección térmica para que la batería no se sobrecargue durante la carga. A pesar de ello, recomendamos que se saque la batería del cargador inmediatamente después de que haya terminado el proceso de carga. Adicionalmente, podrá utilizarse un reloj eléctrico-interruptor (temporizador) para controlar el tiempo de carga con precisión.

	Descripción del estado
<b>Luz verde constantemente encendida</b> 	<b>Disposición de carga</b> Cuando no se ha colocado una batería en el cargador, la luz verde indica disposición para cargar la batería.
<b>Luz verde parpadeante</b> 	<b>Cargando</b> La batería está en proceso de carga.
<b>Luz verde constantemente encendida</b> 	<b>La batería está completamente cargada</b> Cuando se ha colocado una batería en el cargador, la luz verde indica que la batería está completamente cargada.
<b>Luz roja constantemente encendida</b> 	<b>La temperatura de la batería está fuera de la banda de carga admisible 0+45°C.</b> Es necesario trasladar el cargador junto con la batería a un local con temperatura ambiental adecuada. Cuando la temperatura alcance la temperatura de carga admisible, el cargador pasará automáticamente al régimen de carga.
<b>Luz roja parpadeante</b> 	<b>Avería</b> En el régimen de avería no es posible efectuar la carga. El motivo de la avería puede ser uno de los siguientes: <ul style="list-style-type: none"> <li>La batería no ha sido colocada correctamente;</li> <li>Los contactos de las baterías están ensuciados;</li> <li>La batería está averiada;</li> <li>La batería no ha sido reconocida.</li> </ul>

## Componentes de la herramienta eléctrica

Antes de empezar a trabajar con la herramienta eléctrica, infórmese sobre todas las particularidades operativas y las condiciones de seguridad.

Utilice la herramienta eléctrica y sus accesorios sólo



según el fin con que han sido concebidos. Queda terminantemente prohibida cualquier otra aplicación.

1. Casquillo de inmovilización
2. Caja para el terminal
3. Iluminación de diodo luminiscente de la zona de operación
4. Indicador del diodo luminiscente de la batería
5. Interruptor
6. Conmutador para cambiar el sentido de rotación
7. Botones de liberación de la batería
8. Batería de acumuladores
9. Indicador de diodo luminiscente del cargador de la batería
10. Cargador de la batería

## Instrucciones de trabajo

### COLOCAR Y SACAR LA BATERÍA

**Para sacar la batería:** apriete los dos botones para desbloquear la batería (7) y sáquela fuera del cuerpo de la herramienta eléctrica.



**ADVERTENCIA:** Antes de realizar cualquier actividad con la herramienta eléctrica, coloque el conmutador para cambiar el sentido de rotación (6) siempre en posición media, por ejemplo, colocar y cargar la batería, sustituir un terminal, trasladar, prestar servicio o guardar la herramienta eléctrica.

**Para colocar la batería:** coloque la batería en la boca de la base de la herramienta eléctrica hasta que se oiga el chasquido característico.

### INDICADOR DEL ESTADO DE LA BATERÍA

(Fig. 2)

Durante el trabajo, el estado de la batería se controla mediante el indicador de diodo luminiscente (4). Para activar el indicador, apriete el botón del interruptor (5). Según el número de diodos luminiscentes que se han iluminado, el estado de la batería es el siguiente:

3	Capacidad de la batería: 60 - 100%
2	Capacidad de la batería: 30 - 60%
1	Capacidad de la batería: < 30%
1 Luz intermitente	Capacidad de la batería: < 20%. La batería debe cargarse.
Luz intermitente	<p><b>Problema con la batería.</b> La indicación es activada cuando el gatillo del interruptor está apretado. Indica uno de los estados siguientes de la batería:</p> <ul style="list-style-type: none"> <li>• <b>Batería descargada</b> ► La batería debe cargarse;</li> <li>• Se ha activado la <b>protección de la temperatura</b> ► La batería debe enfriarse antes de empezar a trabajar de nuevo;</li> <li>• <b>La batería se ha averiado o no ha sido reconocida</b> ► La batería debe sustituirse.</li> </ul>

El sentido en que apagan los diodos luminiscentes se ha indicado en el cuerpo de la herramienta eléctrica.

### ILUMINACIÓN DE DIODO LUMINISCENTE DE LA ZONA DE TRABAJO

La herramienta eléctrica está provista de iluminación de diodo luminiscente (3) para potenciar la iluminación de la zona de trabajo cuando se esté operando en lugares de poca luz. La iluminación de diodo luminiscente está conectada cuando el interruptor (5) está apretado.

#### SELECCIÓN DEL SENTIDO DE ROTACIÓN

(Fig. 3)

La posición extrema derecha del conmutador de los regímenes de operación (6) (vista desde atrás) significa que la rotación se efectúa en el sentido inverso de la aguja del reloj, y la posición extrema izquierda significa que la rotación es en el sentido de la aguja del reloj. Al apretar el interruptor (5), el conmutador (6) no podrá activarse.

Siendo el conmutador para cambiar el sentido de rotación (6) puesto en posición neutral, el interruptor (5) no puede ser presionado y la herramienta no se puede accionar.



**ADVERTENCIA:** El cambio del sentido de rotación deberá realizarse únicamente cuando el husillo no esté girando.

Los agujeros se perforan y los tornillos se enroscan cuando el conmutador se encuentra en posición extrema izquierda. Los tornillos se desenroscan cuando el conmutador está en posición extrema derecha.

### CONEXIÓN – DESCONEXIÓN

**Conexión:** apriete el interruptor (5).

**Desconexión:** afloje el interruptor (5).

La herramienta eléctrica está provista de un freno eléctrico. El husillo deja de girar inmediatamente después de que la palanca del interruptor se haya aflojado completamente.

### REGULACIÓN ELECTRÓNICA PROGRESIVA DE LA VELOCIDAD / DEL MOMENTO DE APRIETE

Al apretar ligeramente el interruptor (5), se provocará la puesta en funcionamiento de la herramienta eléctrica en revoluciones bajas, que, al apretarse con más fuerza el interruptor, irán aumentando paulatinamente hasta las máximas, hasta llegar a la posición extrema. Cuanto mas baja sea la velocidad de rotación, tanto mas bajo será también el par de apriete. El par máximo se obtiene con las rotaciones máximas de la herramienta eléctrica.



**AVERTENCIA:** El uso prolongado de la regulación electrónica a bajas rotaciones durante el trabajo podrá sobrecargar o dañar el regulador.

## COLOCAR Y RETIRAR EL ÚTIL (Fig. 4)



**ADVERTENCIA:** Retire la batería o coloque el conmutador para cambiar el sentido de rotación (6) en posición media (neutral)

### Colocar:

1. Tire hacia adelante el casquillo de inmovilización (1).
2. Coloque el útil en la caja hexaédrica del portaherramientas (2).
3. Libere el casquillo de inmovilización, y éste retornará a su posición de salida en la que sujetará el útil.



**ADVERTENCIA:** Si el casquillo de inmovilización no retorna a su posición de salida, el útil no ha sido colocado correctamente. Mueva ligeramente el útil hacia adelante y hacia atrás, hasta que el casquillo retorne a su posición de salida.

Al colocar la herramienta de trabajo, preste atención que ésta esté bien sujeta a la caja. Si la herramienta de trabajo no está bien sujeta, podrá salir de forma incontrolada durante el trabajo.

**Retirar:** Tire hacia adelante el casquillo de inmovilización, y manténgalo en esta posición mientras esté sacando el útil.

## TRABAJO CON LA HERRAMIENTA ELÉCTRICA

La acción de percusión se conecta a una carga más alta que la del nivel programado. Al apretar el interruptor en marcha en vacío, se provoca únicamente el cambio de las revoluciones.

El momento de apriete depende de la duración de la acción de percusión. Normalmente, el momento máximo de apriete se alcanza al cabo de 5 segundos de operación en régimen de percusión. Después de este tiempo, el momento de apriete aumenta inconsiderablemente. La operación duradera en régimen de percusión puede causar una avería o la quema del motor eléctrico.

El momento de apriete depende de la longitud, de la clase y del diámetro del tornillo, de la dureza del material (madera, metal, etc.) en que se enrosca, así como del tipo de arandela que se utiliza. Use la herramienta eléctrica después de calcular cuidadosamente el tiempo apropiado para la acción de percusión, efectuando un apriete de prueba y midiendo los valores del momento con la ayuda de una llave dinamométrica.



**ADVERTENCIA:** La herramienta eléctrica es peligrosa cuando su interruptor presente desperfectos y deberá repararse antes de ser utilizado.

## ENROSCAR Y DESENROSCAR TORNILLOS

Coloque el terminal apropiado para el tornillo, acomódelo en los canales del cabezal del tornillo y apriételo. Ejercer el empuje longitudinal necesario sobre la máqui-

na únicamente para detener el cabezal del tornillo.



**ADVERTENCIA:** El sobreapriete podrá ocasionar la ruptura del tornillo o averiar el terminal.

- El tiempo prolongado de enrosque sobreapretará el tornillo, y éste podrá romperse.
- El apriete con la máquina bajo ángulo hacia el tornillo podrá averiar el cabezal del tornillo; además, el momento rotatorio no se podrá transmitir completamente al tornillo.
- Antes de enroscar tornillos largos de gran diámetro en materiales duros, se debe perforar previamente un orificio cuyo diámetro corresponda al diámetro interno de la rosca y de profundidad, aproximadamente, igual a 2/3 de la longitud del tornillo.

## Mantenimiento



**ADVERTENCIA:** Coloque siempre el conmutador para cambiar el sentido de rotación (6) en posición media antes de realizar cualquier actividad con la herramienta eléctrica, por ejemplo, colocar y cargar la batería, cambiar el terminal, transporte, servicio o para guardar la herramienta eléctrica.

Revise con regularidad si los tornillos del cuerpo están bien apretados. Durante un trabajo continuo, los tornillos podrán aflojarse a causa de las vibraciones.

## LIMPIEZA

Para un trabajo seguro, mantenga siempre limpias la máquina y los orificios de ventilación.

Revise con regularidad que en la rejilla de ventilación, cerca del motor eléctrico o alrededor de los conmutadores, no se hayan infiltrado polvo o cuerpos ajenos. Utilice un cepillo suave para eliminar el polvo acumulado. Lleve gafas protectoras para proteger sus ojos durante la limpieza.

Si el cuerpo de la máquina necesita limpieza, límpiela con un paño suave y húmedo. Podrá utilizarse un suave detergente de limpieza.



**ADVERTENCIA:** No se podrán utilizar alcohol, gasolina u otros disolventes. Para limpiar las piezas de plástico, no utilice nunca detergentes corrosivos.



**ADVERTENCIA:** El agua no debe entrar en contacto con la máquina.

## INSTRUCCIONES PARA LIMPIAR EL CARGADOR DE BATERÍA



**ADVERTENCIA:** Antes de limpiar, desconecte el cargador de batería de la red de alimentación.

Las partes externas, sucias y engrasadas del cargador de batería, se han de limpiar con un paño o un cepillo suave, no metálico. Con este propósito, no utilice agua ni disoluciones de limpieza.

**¡IMPORTANTE!** Para garantizar un trabajo seguro con la herramienta eléctrica y su fiabilidad, todas las acciones relativas a la reparación, el mantenimiento y la regulación se han de efectuar en centros de servicio autorizados de SPARKY, utilizando sólo piezas de recambio originales.



## Reciclaje

El aparato, sus accesorios y embalaje deberán separarse para reciclarse cada uno por su lado.

Las baterías, los cargadores, los accesorios y sus envases se deberán entregar para aprovechar las materias primas que contienen.

### Para los países EU:

**Los productos eléctricos no se deben tirar a la basura.** Conforme a la Directiva Europea 2012/19/EC, deberán acumularse por separado las herramientas eléctricas para ser sometidas a un reciclaje ecológico.

### **Baterías:**



**Las baterías no se deben tirar a la basura, prenderlas fuego ó arrojárselas en agua.** Todos los tipos de baterías deberán guardarse y reciclarse ó eliminarse de manera ecológica.

### Sólo para los países de la UE:

Conforme a la directiva 2006/66/EC deberán reciclarse los acumuladores/pilas defectuosos o agotados.

## Garantía

El periodo de garantía de las herramientas SPARKY aparece indicado en la hoja de garantía.

Los daños debido a llevar ropa normal, a sobrecargas o manejo indebido se excluirán de la garantía.

Los daños debido al uso de materiales defectuosos, así como a defectos en la hechura serán subsanados libres de gastos por medio de sustitución o reparación.

Se reconocerán las quejas por herramientas SPARKY defectuosas si la máquina se devuelve al distribuidor o si se entrega al servicio autorizado de garantía sin desmontar, en su estado inicial.

## Notas

Lea atentamente todo el manual del uso antes de utilizar este producto.

El fabricante se reserva el derecho a cambiar las especificaciones sin previo aviso.

Las especificaciones pueden ser distintas de país a país.

# Conteúdo

Introdução .....	50
Dados técnicos .....	52
Indicações gerais de advertência para ferramentas eléctricas .....	53
Regras adicionais de segurança do trabalho com aparafusadoras de impacto .....	54
Instruções gerais de segurança do trabalho com o carregador das pilhas .....	55
Regras adicionais para o trabalho com o carregador das pilhas .....	55
Regras adicionais para o trabalho com pilhas .....	55
Conhecimento do instrumento eléctrico .....	57
Instruções para o trabalho .....	57
Manutenção .....	58
Reciclagem .....	59
Garantia .....	59

## DESEMBALAGEM

De acordo com as tecnologias de produção geralmente utilizadas, é pouco provável o novo instrumento eléctrico que Você adquiriu ser ineficiente ou lhe faltar alguma peça. Mesmo assim, se Você verificar que qualquer coisa não está bem, não trabalhe com o instrumento, enquanto a peça ineficiente não for substituída, ou a imperfeição não ficar eliminada. O não acatamento desta recomendação é capaz de provocar um acidente de trabalho grave.

## ENSAMBLAGEM

As aparafusadoras sem fio fornecem-se embaladas e completamente ensambladas.

## Introdução

O novo instrumento eléctrico SPARKY que adquiriu vai ultrapassar as suas expectativas. Ele foi fabricado de acordo com os mais elevados padrões de qualidade da SPARKY, os quais vão de encontro com as exigências mais rigorosas do consumidor. Fácil de manutenção e seguro durante a utilização, sendo correctamente manipulado, este instrumento eléctrico servir-lhe-á fielmente durante muitos anos.

### ATENÇÃO!



Leia atentamente toda a instrução para o uso, antes de começar a trabalhar com o seu novo instrumento eléctrico SPARKY. Preste especial atenção aos textos que começam com a palavra **“Atenção”**. O seu instrumento eléctrico SPARKY possui qualidades que hão de facilitar o seu trabalho. Ao ser fabricado este instrumento eléctrico, maior atenção foi prestada à segurança, às qualidades de exploração e à fiabilidade, as quais fazem dele um instrumento fácil de manutenção e de exploração.



### Não deitar o instrumento eléctrico para o lixo comum!

Os resíduos de aparelhos eléctricos não se devem misturar com o lixo comum. Mande-os para reciclagem nos lugares destinados a isso. Ponha-se em contacto com as autoridades locais ou com um representante para consultar a forma de reciclagem.



### PROTECÇÃO DO MEIO AMBIENTE

Visando a protecção do meio ambiente, o instrumento eléctrico, os seus acessórios e embalagem têm-de-ser submetidos a uma adequada reelaboração para serem novamente utilizadas as matérias primas contidas neles.

Para facilitar a reciclagem, as peças feitas de materiais sintéticos levam a respectiva denotação.

## DESCRIÇÃO DOS SÍMBOLOS

Sobre a chapa com os dados do instrumento eléctrico estão denotados os símbolos especiais que fornecem importante informação sobre o artefacto ou recomendações para o seu uso.



Conformidade com as directrizes europeias aplicáveis



Conheça a instrução de exploração



Está conforme com as exigências dos regulamentos da União Alfandegária

YYYY-Www

Período de fabrico, onde os símbolos variáveis são: YYYY - ano de fabrico, ww – a respectiva semana corrente do calendário



Conformidade com es exigências dos documentos normativos ucranianos

GUR

APARAFUSADORA DE IMPACTO SEM FIO

Sobre a chapa com os dados do carregador figuram símbolos especiais. Eles fornecem informação sobre o aparelho ou instruções sobre o seu uso.



Duplo isolamento para protecção adicional



Usar somente em local fechado



Conformidade com as directrizes europeias aplicáveis



Fusível em miniatura com atraso, onde T 3.15A é a característica temporal da corrente



Está conforme com as exigências dos regulamentos da União Alfandegária

YYYY-Www

Período de fabrico (marcado debaixo da chapa dos dados), onde os símbolos variáveis são: YYYY - ano de fabrico, ww – a respectiva semana corrente do calendário



Conformidade com es exigências dos documentos normativos ucranianos



Conhecer o manual de instruções

CH

CARREGADOR PARA PILHAS Li-Ion

Sobre a pilha figuram símbolos especiais. Eles fornecem uma informação importante sobre a pilha ou instruções para o seu uso.



Reciclagem de Li-Ion pilhas



Não molhar, proteger de chuva e de água!



Não aquecer, proteger da luz solar directa e do fogo!



Faixa de temperatura admissível da carga 0=45°C

# Dados técnicos

Modelo	GUR 10.8Li-C HD	
▪ Motor eléctrico:	V	10.8
▪ Velocidade a marcha ao ralenti	min <sup>-1</sup>	0-2200
▪ Frequência do impacto ao ralenti	min <sup>-1</sup>	0-3000
▪ Torque máximo	Nm	110
▪ Adesão a um dispositivo operacional		Ø ¼" (6.35 mm)
▪ Diâmetro máximo do parafuso de máquina	mm	M4-MFG
▪ Regulação electrónica das revoluções, marcha à esquerda - à direita		•
▪ Travão eléctrico		•
▪ Iluminação LED da zona de trabalho		•
▪ Indicação LED da carga		•
▪ Peso com pilha	kg	1.04
▪ Peso sem pilha	kg	0.86

## INFORMAÇÃO SOBRE RUIÍDO E VIBRAÇÕES (Os valores foram determinados de acordo com EN 60745)

▪ <b>Emanação de ruído:</b>		
A- nível calculado de pressão sonora L <sub>PA</sub>		dB(A)
Ambiguidade K <sub>PA</sub>		dB
A- nível calculado de potência sonora L <sub>WA</sub>		dB(A)
Ambiguidade K <sub>WA</sub>		dB



### Utilize meios de protecção contra o ruído!

▪ <b>Emanação de vibrações</b> (As vibrações foram determinadas de acordo com m. 6.2.7 na EN 60745-1)		
Valor global das vibrações (soma vetorial pelos três eixos), determinado de acordo com EN 60745:		
Valor das vibrações emanadas a <sub>h,D</sub>		m/s <sup>2</sup>
Ambiguidade K <sub>h,D</sub>		m/s <sup>2</sup>

## PILHA (Li-Ion):

▪ Tensão:	V	10.8
▪ Capacidade	Ah	1.5/2.0

## CARREGADOR:

### CH 11-3

▪ Na entrada:		
Tensão / frequência	V / Hz	~220-240 / 50
Potência	W	48
▪ Tensão de saída / corrente	V / A	12 / 3

O nível das vibrações, indicado nesta instrução, foi determinado com base no teste indicado por EN 60745 e pode ser utilizado para a comparação de instrumentos eléctricos. O nível das vibrações pode ser utilizado para a avaliação prévia do grau de impacto.

O nível das vibrações declarado refere-se à destinação principal do instrumento. Caso o instrumento eléctrico seja utilizado para outros fins, ou forem utilizados outros acessórios, ou o instrumento não for bem tratado, o nível das vibrações diferenciar-se-á do declarado. Em tais casos o nível do impacto pode crescer consideravelmente dentro do período laboral total.

Ao avaliar o nível de impacto das vibrações, é preciso considerar também o tempo em que o instrumento está desligado, ou está ligado, mas sem funcionar. Tal pode diminuir consideravelmente o nível do impacto dentro do período laboral total.

Mantenha o instrumento eléctrico e os acessórios em bom estado. Cuide as mãos quentes durante o trabalho – isto vai diminuir o efeito nocivo do trabalho com instrumentos de vibração elevada.

O pó resultante do processamento dos materiais tais como pinturas com conteúdo de chumbo, certos tipos de madeiras, minerais e metais, pode ser nocivo para a saúde. O contacto directo ou a aspiração do pó pode causar reacções alérgicas e/ou doenças das vias respiratórias do trabalhador ou das pessoas que se encontram perto dele.

Alguns tipos de pó, por exemplo o de carvalho ou de faia consideram-se carcinogénicos, sobretudo em combinação com ingredientes utilizados no processamento da madeira, tais como cromato ou conservantes. O material que contém amianto tem de ser processado só por especialistas.

- Para conseguir um alto grau de despoejamento ao trabalhar com este instrumento eléctrico, utilize aspiradora de pó destinada a captar pó de madeira ou pó de partículas minerais.
- Garanta a boa ventilação do posto de trabalho.

Cumpra as regras vigentes no Seu país referentes ao processamento dos diferentes materiais.

# Indicações gerais de advertência para ferramentas eléctricas



**ATENÇÃO!** Devem ser lidas todas as indicações de advertência e todas as instruções. O desrespeito das advertências e instruções apresentadas abaixo pode causar choque eléctrico, incêndio e/ou graves lesões.

Guarde bem todas as advertências e instruções para futura referência.

O termo “Ferramenta eléctrica” utilizado a seguir nas indicações de advertência, refere-se a ferramentas eléctricas operadas com corrente de rede (com cabo de rede) e a ferramentas eléctricas operadas com bateria (sem cabo de rede).

## 1. SEGURANÇA DA ÁREA DE TRABALHO

- Mantenha a sua área de trabalho sempre limpa e bem iluminada. Desordem ou áreas de trabalho insuficientemente iluminadas podem levar a acidentes.
- Não trabalhar com a ferramenta eléctrica em áreas com risco de explosão, nas quais se encontrem líquidos, gases ou pós inflamáveis. Ferramentas eléctricas produzem faíscas, que podem inflamar pós ou vapores.
- Manter crianças e outras pessoas afastadas da ferramenta eléctrica durante a utilização. No caso de distração é possível que perca o controlo sobre o aparelho.

## 2. SEGURANÇA ELÉCTRICA

- A ficha de conexão da ferramenta eléctrica deve caber na tomada. A ficha não deve ser modificada de maneira alguma. Não utilizar uma ficha de adaptação junto com ferramentas eléctricas protegidas por ligação a terra. Fichas não modificadas e tomadas apropriadas reduzem o risco de um choque eléctrico.
- Evitar que o corpo possa entrar em contacto com superfícies ligadas a terra, como tubos, aquecimentos, fogões e frigoríficos. Há um risco elevado devido a um choque eléctrico, se o corpo estiver ligado a terra.
- Manter o aparelho afastado de chuva ou humidade. A infiltração de água numa ferramenta eléctrica aumenta o risco de choque eléctrico.
- Não deverá utilizar o cabo para outras finalidades. Jamais utilizar o cabo para transportar a ferramenta eléctrica, para pendurá-la, nem para puxar a ficha da tomada. Manter o cabo afastado de calor, óleo, cantos afiados ou partes do aparelho em movimento. Cabos danificados ou emaranhados aumentam o risco de um choque eléctrico.
- Se trabalhar com uma ferramenta eléctrica ao ar livre, só deverá utilizar cabos de extensão apropriados para áreas exteriores. A utilização de um cabo de extensão apropriado para áreas exteriores reduz o risco de um choque eléctrico.

- Se não for possível evitar o funcionamento da ferramenta eléctrica em áreas húmidas, deverá ser utilizado um disjuntor de corrente de avaria. A utilização de um disjuntor de corrente de avaria reduz o risco de um choque eléctrico.

## 3. SEGURANÇA DE PESSOAS

- Esteja atento, observe o que está a fazer e tenha prudência ao trabalhar com a ferramenta eléctrica. Não utilizar uma ferramenta eléctrica quando estiver fatigado ou sob a influência de drogas, álcool ou medicamentos. Um momento de descuido ao utilizar a ferramenta eléctrica, pode levar a lesões graves.
- Utilizar equipamento de protecção pessoal e sempre óculos de protecção. A utilização de equipamento de protecção pessoal, como máscara de protecção contra pó, sapatos de segurança antiderrapantes, capacete de segurança ou protecção auricular, de acordo com o tipo e aplicação da ferramenta eléctrica, reduz o risco de lesões.
- Evitar uma colocação em funcionamento involuntária. Assegure-se de que a ferramenta eléctrica esteja desligada, antes de conectá-la a alimentação de rede e/ou ao acumulador, antes de levantá-la ou de transportá-la. Se tiver o dedo no interruptor ao transportar a ferramenta eléctrica ou se o aparelho for conectado a alimentação de rede enquanto estiver ligado, poderão ocorrer acidentes.
- Remover ferramentas de ajuste ou chaves de boca antes de ligar a ferramenta eléctrica. Uma ferramenta ou chave que se encontre numa parte do aparelho em movimento pode levar a lesões.
- Evite uma posição anormal. Mantenha uma posição firme e mantenha sempre o equilíbrio. Desta forma é mais fácil controlar a ferramenta eléctrica em situações inesperadas.
- Usar roupa apropriada. Não usar roupa larga nem jóias. Mantenha os cabelos, roupas e luvas afastadas de partes em movimento. Roupas frouxas, cabelos longos ou jóias podem ser agarrados por peças em movimento.
- Se for possível montar dispositivos de aspiração ou de recolha, assegure-se de que estejam conectados e utilizados correctamente. A utilização de uma aspiração de pó pode reduzir o perigo devido ao pó.

## 4. UTILIZAÇÃO E MANUSEIO CUIDADOSO DE FERRAMENTAS ELÉCTRICAS

- Não sobrecarregue o aparelho. Utilize a ferramenta eléctrica apropriada para o seu trabalho. É melhor e mais seguro trabalhar com a ferramenta eléctrica apropriada na área de potência indicada.
- Não utilizar uma ferramenta eléctrica com um interruptor defeituoso. Uma ferramenta eléctrica que não pode mais ser ligada nem desligada, é perigosa e deve ser reparada.
- Puxar a ficha da tomada e/ou remover o acumulador antes de executar ajustes no aparelho, de substituir acessórios ou de guardar o aparelho. Esta medida de segurança evita o arranque involuntário da ferramenta eléctrica.

- d) Guardar ferramentas eléctricas não utilizadas fora do alcance de crianças. Não permita que pessoas que não estejam familiarizadas com o aparelho ou que não tenham lido estas instruções, utilizem o aparelho. *Ferramentas eléctricas são perigosas se forem utilizadas por pessoas inexperientes.*
- e) Tratar a ferramenta eléctrica com cuidado. Controlar se as partes móveis do aparelho funcionam perfeitamente e não emperram, e se há peças partidas ou danificadas que possam prejudicar o funcionamento da ferramenta eléctrica. Permitir que peças danificadas sejam reparadas antes da utilização. *Muitos acidentes têm como causa, a manutenção insuficiente de ferramentas eléctricas.*
- f) Manter as ferramentas de corte afiadas e limpas. *Ferramentas de corte cuidadosamente tratadas e com cantos de corte afiados emperram com menos frequência e podem ser conduzidas com maior facilidade.*
- g) Utilizar a ferramenta eléctrica, acessórios, ferramentas de aplicação, etc. conforme estas instruções. Considerar as condições de trabalho e a tarefa a ser executada. *A utilização de ferramentas eléctricas para outras tarefas a não ser as aplicações previstas, pode levar a situações perigosas.*

## 6. MANUSEIO E UTILIZAÇÃO CUIDADOSOS DE FERRAMENTAS COM ACUMULADORES

- a) Só carregar acumuladores em carregadores recomendados pelo fabricante. *Há perigo de incêndio se um carregador apropriado para um certo tipo de acumuladores for utilizado para carregar acumuladores de outros tipos.*
- b) Só utilizar ferramentas eléctricas com os acumuladores apropriados. *A utilização de outros acumuladores pode levar a lesões e perigo de incêndio.*
- c) Manter o acumulador que não está sendo utilizado afastado de cliques, moedas, chaves, parafusos ou outros pequenos objectos metálicos que possam causar um curto-circuito dos contactos. *Um curto-circuito entre os contactos do acumulador pode ter como consequência queimaduras ou fogo.*
- d) No caso de aplicação incorrecta pode vaziar líquido do acumulador. Evitar o contacto. No caso de um contacto accidental, deverá enxaguar com água. Se o líquido entrar em contacto com os olhos, também deves consultar um médico. *Líquido que escapa do acumulador pode levar a irritações da pele ou a queimaduras.*

## 6. SERVIÇO

- a) Só permita que o seu aparelho seja reparado por pessoal especializado e qualificado e só com peças de reposição originais. Desta forma e assegurado o funcionamento seguro do aparelho.

## Regras adicionais de segurança do trabalho com aparafusadoras de impacto

- É preciso estar consciente, que este instrumento eléctrico está sempre em estado operacional, porque não precisa de estar ligado na rede. Ponha sempre o interruptor na posição de DESLIGADO, quando coloca ou retira a pilha.
- **Utilize sempre antifones ao trabalhar com aparafusadora de impacto.** *O ruído excessivo durante o trabalho pode causar deficiência auditiva.*
- **Caso exista hipótese potencial de contacto da broca ou do parafuso que está a ser aparafusado com instalação eléctrica oculta, pegue no instrumento unicamente pelas superfícies isoladas.** *O contacto da broca com cabo sob tensão vai colocar as partes metálicas externas do instrumento sob tensão e o trabalhador vai sofrer um choque eléctrico.*
- O instrumento tem de ser utilizado só para o que for destinado. Qualquer outro uso, diferente da que se define nesta instrução considerar-se-á uso incorrecto. A responsabilidade por qualquer avaria ou lesão em resultado do uso incorrecto será assumida pelo consumidor que não pelo fabricante.
- Para explorar correctamente este instrumento tem de observar as regras de segurança, as instruções gerais e as instruções de trabalho aqui assinaladas. Todos os consumidores têm de conhecer esta instrução de exploração e de estar informados sobre os potenciais riscos de trabalhar com o instrumento. Crianças e pessoas de físico fraco não podem trabalhar com o instrumento. As crianças têm de estar sob vigilância permanente, caso se encontrem perto do lugar onde se trabalha com o instrumento. É obrigatório tomar medidas preventivas de segurança. O mesmo refere-se ao acatamento das regras fundamentais de saúde e segurança profissional.
- O fabricante não assume a responsabilidade pelas alterações no instrumento, introduzidas pelo consumidor, nem pelas avarias causadas por tais alterações. Mesmo quando o instrumento se utiliza para o que for destinado, é impossível eliminar todos os factores de risco remanentes. Os perigos abaixo enumerados podem surgir em relação com as especificidades construtivas e o design do instrumento eléctrico.
- Problemas de audição, caso não sejam tomadas medidas preventivas eficazes.
- A ferramenta não tem de ser usada ao ar livre em tempo de chuva, em ambiente húmido (depois de chuva) ou perto de líquidos e gases facilmente inflamáveis. O local de trabalho tem de ficar bem iluminado.



## Instruções gerais de segurança do trabalho com o carregador das pilhas

---

- Este carregador não pode ser utilizado por crianças e pessoas com capacidades físicas, sensoriais ou mentais reduzidas, ou com insuficiente experiência e conhecimentos.
- Esta ferramenta tem de ser usado por crianças maiores de 8 anos, por pessoas de capacidades físicas, sensoriais ou mentais limitadas e por pessoas sem experiência e conhecimentos, caso trabalharem sob a vigilância ou tiverem recebido instrução para a segurança de trabalho com a ferramenta e tiverem consciência sobre os eventuais perigos. As crianças não podem brincar com a ferramenta. A limpeza e a manutenção da ferramenta não podem ser feitas por crianças sem vigilância.

### Regras adicionais para o trabalho com o carregador das pilhas

---

- Antes de utilizar o carregador, leia todas as instruções e advertências referentes a ele e ao jogo das pilhas, bem como as instruções para o uso das pilhas.
- Carregue as pilhas só em lugar sob tecto, pois o carregador está construído para trabalhar só em espaços fechados.
- O carregador é destinado a trabalhar unicamente com Li-Ion pilhas SPARKY. O uso de qualquer outra pilha pode criar risco de incêndio ou choque eléctrico.
- Não coloque objectos sobre o carregador, pois isto pode causar nele sobreaquecimento. Não deixar o carregador perto de fontes de calor.
- Não puxe a corda do carregador para desligá-lo da rede.
- Convença-se de que a corda do carregador está posicionada de maneira que se evite que seja pisada, que as pessoas tropecem nela ou se encontre sob carga mecânica.
- Não utilize extensores, a não ser que isto seja de suma necessidade. O uso de extensor inadequado pode causar perigo de incêndio ou de choque eléctrico.
- Não usar o carregador que tem sofrido um choque forte, tem caído ou tem sido danificado de qualquer forma.
- Não usar o carregador cujo cordão ou ficha de tomada estejam danificados. Se o cabo estiver avariado, a substituição tem de se fazer pelo fabricante ou pelo seu especialista no serviço, para se evitarem os eventuais riscos.
- Para diminuir o risco de choque eléctrico, desligue o carregador da rede antes de limpá-lo. O retirar a pilha por si só não diminui este perigo.
- Não guardar nem usar o carregador e as pilhas em lugares onde a temperatura atinge ou ultrapassa +40°C, por ex., galpões, caravanas ou construções metálicas.

- Não ligar o carregador a rede com outra tensão alimentadora, senão a indicada na chapa dos dados do carregador.
- Um corpo alheio pode provocar curto circuito entre os contactos abertos no carregador quando estiver ligado à rede alimentadora. Materiais condutores têm de ser mantidos longe do encaixe de carregamento (2) e das aberturas de ventilação do carregador. Sempre quando no carregador não há pilha, desligue-o da rede alimentadora.
- Desligue sempre o carregador da rede quando não o está a usar e guarde-o num lugar seco e protegido.

### Regras adicionais para o trabalho com pilhas

---

- A pilha fornece-se parcialmente carregada. A pilha tem de ser completamente carregada antes de iniciar o trabalho.



**ATENÇÃO:** Se a pilha está rachada ou tem qualquer outro defeito, não a meta no carregador. Existe o perigo de choque eléctrico.

- Em determinadas condições desfavoráveis da pilha é capaz de correr líquido, pelo qual tem de se evitar o contacto. Em caso de contacto, lavar com água. Caso o líquido entrar nos olhos, procurar consulta médica. O líquido corrido da pilha pode causar irritação ou queimaduras.



**ATENÇÃO:** Nunva tente abrir a pilha por qualquer razão. Caso o corpo de plástico ficar partido ou rachado, entregue a pilha para reciclagem.

- Carregar só com carregador original. O carregador que esteja indicado para um tipo de bloco de pilhas, pode constituir risco sendo usado para outro tipo de

bloco de pilhas.

- Utilize sempre uma pilha apropriada SPARKY (a que lhe foi suministrada com o jogo do instrumento eléctrico ou outra de sobresselente, igual àquela). Nunca utilize pilha diferente. Tal vai avariar o instrumento e pode provocar uma situação de perigo.
- Quando não utiliza a pilha, mantenha-a longe de clips, moedas, chaves, pregos, parafusos e outros pequenos objectos de metal, os quais podem dar em curto os seus bocais. A ligação em curto dos bocais da pilha pode causar um curto circuito e provocar incêndio ou explosão.
- A pilha tem de ser carregada quando deixar de produzir suficiente potência para as operações que anteriormente eram realizadas com facilidade. Neste caso **INTERROMPA O TRABALHO**. Comece o procedimento de carregamento. As pilhas de célula Li-ion podem ser carregadas em qualquer momento, sem que isto reduza o tempo de sua duração. A interrupção do processo de carregamento não pode causar-lhe dano.
- Caso a pilha não ficar normalmente carregada:
  - (1) Verifique a presença de tensão no contacto com a rede, utilizando uma lâmpada ou testador de tensão.
  - (2) Leve a pilha com o carregador num lugar onde a temperatura do ambiente seja por volta de 15°C–25°C.
  - (3) Se, mesmo assim, houver problema com o carregamento, leve ou mande o instrumento eléctrico junto com a pilha e o carregador para a oficina de serviço local.
- Durabilidade máxima e o máximo das qualidades de exploração podem ser garantidas se a pilha for carregada a uma temperatura do ambiente de 15°C a 25°C. Não carregue a pilha a uma temperatura do ambiente inferior aos +5°C nem superior aos +40°C. Isto tem grande importância e constitui uma premissa para evitar danos sérios da pilha.
- Durante o carregamento, a pilha e o carregador podem ficar quentes ao toque. Isto é normal e não indica problema algum.
- Para evitar o sobreaquecimento, não carregue pilhas à luz directa do sol nem tempo de calor nem perto de fontes de calor.
- Não carregue numa cabine ou num tanque. Durante o carregamento a pilha tem de se encontrar num local bem ventilado.
- Caso uma pilha de armazenamento seja defeituosa, dela pode escoar o electrólito que vai molhar as peças vizinhas. Revise as peças vizinhas, limpe-os e, caso seja necessário, substitua-as.
- Não queimar pilhas, mesmo as que estejam gravemente avariadas e não podem ser carregadas mais. As pilhas podem explodir no fogo.
- Para facilitar o arrefecimento da pilha depois de uso em tempo quente evite utilizar o carregador ou a pilha debaixo de galpão de metal ou em caravana sem isolamento térmico.

## CARREGAMENTO DA PILHA (Fig. 1)

- Coloque o jak do carregador na rede. Sobre o indicador do carregador (9) acende-se o LED de luz verde que indica a presença de alimentação na rede de tensão.
- Coloque a pilha (8) no nin ho que lhe corresponde so-

bre o carregador (10).

- As novas pilhas trabalham a toda capacidade depois de 5 ciclos de carregamento/ descarregamento. As pilhas que não têm sido utilizadas durante muito tempo têm de ser carregadas e descarregadas 2-3 vezes até começarem a funcionar bem.
- Quando o tempo de uso da pilha diminuir consideravelmente, apesar do seu carregamento completo, é provável que a durabilidade da pilha se tem esgotado. Substitua a pilha por outra nova imediatamente.



**ATENÇÃO:** A pilha carrega-se completamente por volta de 30 minutos. Depois de passar este tempo, desligue a pilha do carregador.

### Indicações do carregamento

- Ao ligar o carregador na rede acende-se o LED de luz verde.
- Ao colocar a pilha no carregador, a luz verde torna-se intermitente, o que significa que tem começado o processo do carregamento.

Durante o carregamento o carregador e a pilha podem sentir-se quentes ao toque. Isto é normal e não implica qualquer problema.

- Depois do fim do processo de carregamento, aparece a luz verde constantemente acesa do LED.

O carregador tem protecção térmica para preservar a pilha de sobrecarregamento. Mesmo assim, recomendamos retirar a pilha do carregador imediatamente depois de ter acabado o processo de carregamento. Adicionalmente pode usar um relógio interruptor eléctrico (timer) para controlar o tempo exacto do carregamento.

	Descrição do estado
<p><b>Luz verde constantemente acesa</b></p>	<p><b>Disposição para carregamento</b> Quando a pilha não está colocada no carregador, a luz verde indica disposição para carregamento da pilha.</p>
<p><b>Luz verde intermitente</b></p>	<p><b>Carregamento</b> A pilha encontra-se em processo de carregamento.</p>
<p><b>Luz verde constantemente acesa</b></p>	<p><b>A pilha está carregada</b> Quando a pilha está no carregador, a luz verde indica que a pilha tem ficado completamente carregada.</p>
<p><b>Luz vermelha constantemente acesa</b></p>	<p><b>A temperatura da pilha excede a faixa de temperatura admissível para carregamento de 0+45°C</b> É preciso deslocar o carregador com a pilha num local com temperatura ambiental adequada. Depois de a temperatura atingir o nível admissível para o carregamento, o carregador passa automaticamente para o regime de carregamento.</p>

<p><b>Luz vermelha intermitente</b></p> 	<p><b>Falha</b> Em regime de falha o carregamento não é possível. A causa da falha pode ser uma das seguintes:</p> <ul style="list-style-type: none"> <li>▪ A pilha não foi colocada correctamente;</li> <li>▪ Os contactos da pilha ficaram sujos;</li> <li>▪ A pilha está danificada;</li> <li>▪ Pilha não reconhecida.</li> </ul>
--	--

## Conhecimento do instrumento eléctrico

Antes de começar a trabalhar com o instrumento eléctrico, conheça todas as suas especificidades operacionais e as condições de segurança.

Utilize o instrumento só para o que está destinado. Todo uso diferente fica terminantemente proibido.

1. Bucha de travamento.
2. Plug de bocal.
3. Iluminação LED.
4. Indicador LED da pilha.
5. Interruptor.
6. Comutador das faixas da velocidade
7. Botões para soltar a pilha
8. Pilha de armazenamento
9. Indicador LED do carregador.
10. Carregador

## Instruções para o trabalho

### COLOCAÇÃO E RETIRADA DA PILHA

Para retirar a pilha, aperte ao mesmo tempo os dois fixadores para soltar a pilha (7) e puxe para fora do corpo do instrumento eléctrico.



**ATENÇÃO:** Coloque sempre o comutador de mudança do sentido da giração (6) na posição média, antes de realizar quaisquer operações sobre o instrumento eléctrico, por ex., colocação e carregamento da pilha, substituição do cabo, transporte, assistência ou conservação do instrumento.

Para colocar a pilha: Nivle o corredor do instrumento eléctrico com os dois fixadores sobre a pilha e deslize a pilha para dentro do instrumento até ouvir o característico clique.

### INDICADOR DO ESTADO DA PILHA (Fig. 2)

O estado da pilha é controlado pelo indicador LED (4). Para activar o indicador, aperte o botão do interruptor (5).

Segundo o número dos LED acesos, o estado da pilha é o seguinte:

3	Capacidade da pilha: 60 - 100%
2	Capacidade da pilha: 30 - 60%
1	Capacidade da pilha: < 30%

1 <b>Luz intermitente</b>	Capacidade da pilha: < 20%. É preciso carregar a pilha.
<b>Luz intermitente</b>	<p><b>Problema com a pilha.</b> A indicação fica activada quando for pressionado o botão disparador do interruptor. Indica os seguintes estados da pilha:</p> <ul style="list-style-type: none"> <li>▪ <b>Pilha descarregada</b> ► É preciso carregar a pilha;</li> <li>▪ <b>Protecção térmica activada</b> ► É preciso arrefecer a pilha, antes de renovar o trabalho;</li> <li>▪ <b>Pilha avariada ou não reconhecida</b> ► É substituir a pilha preciso.</li> </ul>

O sentido de apagamento dos LED está indicado sobre o corpo do instrumento eléctrico.

### ILUMINAÇÃO LED NO POSTO DE TRABALHO

O instrumento eléctrico está provido de iluminação LED (3) para aumentar o grau de iluminação do posto de trabalho em zonas pouco iluminadas. A iluminação LED mantém-se enquanto o interruptor (5) ficar apertado.

### ESCOLHA DO SENTIDO DA GIRAÇÃO (Fig. 3)

Posição extrema direita do comutador do sentido da rotação (6) (vista por tras) significa rotação no sentido anti-horário, ao passo que a da extrema esquerda significa rotação no sentido horário. Ao ser pressionado o interruptor (5) o comutador (6) não pode accionar-se. Sendo o comutador (6) posto na posição neutra, o interruptor (5) não pode ser pressionado e a máquina não pode ser accionada



**ATENÇÃO:** A mudança do sentido da giração faz-se só quando a broca estiver parada.

A perfuração e o aparafusamento fazem-se mediante o comutador colocado na posição extrema esquerda. Para desaparafusar o comutador tem de ficar na posição extrema direita.

### INICIAR - PARAR

**Iniciar:** o interruptor (5) aperta-se.

**Parar:** o interruptor (5) afrouxa-se.

A ferramenta eléctrica este equipada com travão eléctrico. O fuso deixa de girar imediatamente depois de ficar completamente afrouxada a alavanca do interruptor.

### REGULAÇÃO CONTÍNUA DA VELOCIDADE / MOMENTO DE APERTO

O apertar leve do interruptor (5) provoca accionamento do instrumento eléctrico em baixas revoluções que aumentam paulatinamente até ao máximo se se aumentar a pressão sobre o interruptor até chegar à posição extrema.

Quanto mais baixa for a velocidade da rotação, tanto mais baixo é também o toque de aperto. O toque de aperto máximo consegue-se com as rotações máximas da ferramenta eléctrica.



**ADVERTÊNCIA:** O uso prolongado do regulamento electrónico à baixa velocidade durante o processo de trabalho é capaz de sobrecarregar ou danificar o regulador.

## COLOCAÇÃO E REMOÇÃO DA FERRAMENTA OPERACIONAL (Fig. 4)



**ADVERTÊNCIA:** Retire a bateria ou coloque o comutador do sentido de rotação (6) na posição intermédia (néutra).

### Colocação da ferramenta operacional:

1. Empurre para frente a bucha de travamento (1).
2. Coloque a ferramenta operacional no encaixe hexagonal do suporte da ferramenta (2).
3. Solte a bucha de travamento e ela vai voltar para a sua posição inicial na qual prende a ferramenta operacional.



**ADVERTÊNCIA:** Se a bucha de travamento não volta à sua posição inicial, isto quer dizer que a ferramenta operacional não foi colocada correctamente. Remova levemente a ferramenta operacional para frente e para trás até que a bucha volte à posição inicial.

Ao colocar a ferramenta operacional, procure que ela esteja bem encaixada. Se a ferramenta operacional não estiver bem encaixada, pode soltar-se descontroladamente durante o trabalho.

**Remoção da ferramenta operacional:** Empurre para frente a bucha de travamento e mantenha-a nesta posição enquanto remover a ferramenta operacional.

## TRABALHO COM O INSTRUMENTO ELÉCTRICO

A acção de impacto começa quando a carga for maior do nível que foi marcado. O apertar do interruptor ao ralenti vai provocar apenas mudança das revoluções. O torque de aperto depende da duração da acção de impacto. Normalmente, o torque de aperto máximo consegue-se aos 5 segundos de trabalho em regime de impacto. Depois desse período o aumento do torque de aperto é insignificante. O trabalho prolongado em regime de impacto pode provocar avaria ou queimar o motor eléctrico. O torque de aperto depende do comprimento, da classe e do diâmetro do parafuso, da dureza do material (madeira, metal, etc.) em que se está a colocar o parafuso e do tipo do calço utilizado. Use o instrumento depois de ter bem calculado o tempo apropriado para a acção de impacto, realizando um aperto experimental e determinar o valor do torque com uma chave dinamométrica.



**ATENÇÃO:** Instrumento eléctrico com interruptor defeituoso é perigoso e tem de ser reparado antes do uso.

## APARAFUSAMENTO/DESAPARAFUSAMENTO DE PARAFUSOS

- Escolha o bocal apropriado para o parafuso, consentando o bocal nos slots da cabeça do parafuso e aperte-o.
- Aplique uma pressão longitudinal sobre a máquina apenas na medida em que seja necessário reter a cabeça do parafuso.



**ATENÇÃO:** O aperto exagerado pode causar ruptura do parafuso ou defeito no bocal.

O tempo prolongado do aparafusamento vai causar aperto exagerado do parafuso e a ruptura deste.

- Se mantiver o instrumento sob ângulo para com o parafuso apertado, pode-se causar dano à cabeça do parafuso, ou bem, o torque não se vai transmitir à íntegra ao parafuso.
- Antes de aparafusar parafusos compridos de grande diâmetro em materiais duros, tem de abrir previamente um buraco com diâmetro que corresponde ao diâmetro interior da rosca e profundidade igual aproximadamente aos 2/3 do comprimento do parafuso.

## Manutenção



**ATENÇÃO:** Coloque o comutador de mudança do sentido da giracão (6) na posição intermediária antes de começar a realizar quaisquer actividades com o instrumento eléctrico, por ex., colocação e carregamento de pilha, mudança de bocal, assistência ou manutenção do instrumento eléctrico.

Verifique periodicamente se os parafusos do corpo estão bem ajustados. Durante o uso prolongado os parafusos podem ficar afrouxados pelas vibrações.

## LIMPEZA

Visando a segurança de trabalho, mantenha sempre limpa a máquina e as aberturas de ventilação. Verifique regularmente se na grade de ventilação perto do motor eléctrico ou perto dos comutadores não tenham penetrado corpos alheios. Utilize uma escova macia para limpar o pó acumulado. Para preservar os olhos, utilize durante a limpeza óculos protectores. Se o corpo do instrumento precisa de limpeza, limpe-o com um pano macio levemente úmido. Pode ser utilizado um fraco detergente.



**ATENÇÃO:** Não se admite o uso de álcool, gasolina ou outro solvente. Não utilize nunca substâncias corrosivas para limpar as peças de plástico.



**ATENÇÃO:** Não se admite a penetração de água em contacto com o instrumento.

## INSTRUÇÕES PARA A LIMPEZA DO CARREGADOR



**ATENÇÃO:** Antes de proceder para a limpeza desligue o carregador da rede alimentadora.

- As partes externas sujas ou oleadas do carregador limpam-se com pano ou com uma escova macia não metálica. Não utilize para este fim água nem soluções detergentes.

**IMPORTANTE!** Para garantir a segurança do trabalho com o instrumento eléctrico ou a sua confiabilidade, todas as actividades de reparação, manutenção e regulamen to têm de se realizar nas oficinas de serviço da SPARKY, utilizando só peças de sobresselente originais.



## Reciclagem

Ferramentas eléctricas, acessórios e embalagens devem ser enviados a uma reciclagem ecológica de matérias primas.

As pilhas, os carregadores, os acessórios e as suas embalagens têm de ser entregues para aproveitamento das matérias primas neles contidas.

### Apenas países da União Europeia:

**Não deitar ferramentas eléctricas no lixo doméstico!** De acordo com a directiva europeia 2012/19/EC para aparelhos eléctricos e electrónicos velhos, e com as respectivas realizações nas leis nacionais, as ferramentas eléctricas que não servem mais para a utilização, devem ser enviadas separadamente a uma reciclagem ecológica.

### Acumuladores/pilhas:



**Acumuladores/pilhas não devem ser deitados no lixo doméstico, nem no fogo nem na água.** Acumuladores/pilhas devem ser recolhidos, reciclados ou eliminados de forma ecológica.

### Apenas países da União Europeia:

Acumuladores e pilhas defeituosos ou gastos devem ser reciclados conforme a directiva 2006/66/EC.

## Garantia

O prazo de garantia dos instrumentos eléctricos SPARKY está indicado no cartão de garantia. Problemas surgidos em resultado do desgaste natural, sobrecarga ou utilização incorrecta, ficam excluídos dos deveres da garantia. Os problemas surgidos devido ao uso de materiais de baixa qualidade e/ou erros de fabricação, eliminam-se sem pagamento adicional mediante substituição ou reparação.

Reclamação por um instrumento eléctrico SPARKY defeituoso reconhece-se quando o instrumento for devolvido ao distribuidor ou for levado a uma oficina autorizada de assistência em prazo de garantia no seu estado inicial (montado).

## Observações

Leia atentamente toda a instrução para o uso, antes de começar a trabalhar com este aparelho.

O fabricante reserva-se o direito de introduzir melhoras e modificações nos seus aparelhos, bem como modificar as especificações sem aviso.

As especificações podem variar de país para país.

# Treść

Wstęp .....	60
Dane techniczne .....	62
Ogólne wskazówki bezpieczeństwa dla elektronarzędzi .....	63
Dodatkowe przepisy bezpieczeństwa wkrętarek udarowych .....	64
Ogólne wskazówki bezpieczeństwa przy pracy ładowarką .....	65
Dodatkowe przepisy dotyczące pracy ładowarką .....	65
Dodatkowe wskazówki do pracy z bateriami .....	65
Opis urządzenia .....	66
Użytkowanie .....	67
Konserwacja .....	68
Recykling .....	69
Gwarancja .....	69

## ROZPAKOWANIE

Ze względu na nowoczesne metody produkcji masowej, istnieje niewielkie prawdopodobieństwo, iż zakupione przez Państwa narzędzie jest wadliwe, bądź niekompletne. W przypadku stwierdzenia jakichkolwiek nieprawidłowości, nie uruchamiać narzędzia do chwili wymiany części lub usunięcia usterki. Niezastosowanie się do tego zalecenia może skutkować poważnym uszkodzeniem ciała.

## MONTAŻ

Akumulatorowe wkrętarki udarowe dostarczane są w opakowaniu i całkowicie zmontowane.

## Wstęp

Zakupione przez Państwa elektronarzędzie marki SPARKY spełni nawet najbardziej wygórowane oczekiwania użytkownika. Zostało ono wyprodukowane z zachowaniem rygorystycznych norm jakościowych SPARKY, aby zagwarantować doskonałe parametry pracy. Przekonają się Państwo, że Wasze nowe narzędzie jest łatwe i bezpieczne w obsłudze i, przy zachowaniu odpowiednich zasad użytkowania, będzie Wam niezawodnie służyć przez wiele lat.



### UWAGA!

Przed przystąpieniem do eksploatacji zakupionego przez Państwa elektronarzędzia SPARKY należy uważnie zapoznać się z całością niniejszej Instrukcji obsługi. Ze szczególną uwagą należy traktować Ostrzeżenia. Elektronarzędzie SPARKY posiada wiele cech, które przyspieszą i ułatwią wykonywaną przez Państwa pracę. Podczas prac nad narzędziem szczególną uwagę poświęcono kwestiom bezpieczeństwa, wydajności i niezawodności, dzięki którym urządzenie jest łatwe w obsłudze.



### Nie wyrzucać produktów elektrycznych razem z odpadami z gospodarstw domowych!

Zużyte artykuły elektryczne nie powinny być wyrzucane wraz z odpadami z gospodarstw domowych. Należy je utylizować w przeznaczonych do tego miejscach. Informacji na temat utylizacji udzielają władze lokalne bądź sprzedawcy.



### OCHRONA ŚRODOWISKA

Używając urządzenie, osprzęt i opakowanie należy poddać poszczególne elementy sortowaniu z myślą o ochronie środowiska naturalnego. Elementy plastikowe zostały odpowiednio oznaczone, aby umożliwić utylizację według odpowiedniej klasyfikacji odpadów.

## OPIS SYMBOLI

Na tabliczce znamionowej narzędzia mogą znajdować się symbole oznaczające ważne informacje o produkcji lub instrukcji jego użytkowania.



Zgodny z odpowiednimi dyrektywami europejskimi



Zapoznać się z instrukcją obsługi



Spełnia wymagania przepisów Unii Celnej

YYYY-Www

Okres produkcji, w którym zmiennymi symbolami są: **YYYY** - roku produkcji, **ww** – tydzień kalendarzowy



Zgodność z wymogami ukraińskich dokumentów normatywnych

GUR

AKUMULATOROWA WKRĘTARKA UDAROWA

Na tablicy znamionowej ładowarki umieszczono specjalne symbole zawierające istotną informację o wyrobie lub instrukcje jego obsługi.



Podwójna izolacja



Używać tylko wewnątrz pomieszczeń.



Zgodny z odpowiednimi dyrektywami europejskimi



T 3.15A

Miniaturowy bezpiecznik opóźnienia, gdzie T 3.15A oznacza charakterystykę czasowo prądową.



Spełnia wymagania przepisów Unii Celnej

YYYY-Www

Okres produkcji (umieszczony pod tablicą znamionową), w którym zmiennymi symbolami są: **YYYY** - roku produkcji, **ww** – tydzień kalendarzowy



Zgodny ze standardami ukraińskimi



Zapoznać się z treścią instrukcji obsługi

CH

ŁADOWARKA DO BATERII Li-Ion

Na baterii umieszczono specjalne symbole zawierające istotną informację o wyrobie lub instrukcje jej stosowania.



Recykling baterii Li-Ion.



Chronić przed wilgocią, deszczem i wodą!



Nie zagrzewać, chronić przed bezpośrednim działaniem promieni słonecznych i ogniem.



Dopuszczalny zakres temperatury ładowania 0÷45°C

# Dane techniczne

Model	GUR 10.8Li-C HD	
▪ Silnik	V	10.8
▪ Liczba obrotów na biegu jałowym	min <sup>-1</sup>	0-2200
▪ Liczba uderzeń na biegu jałowym	min <sup>-1</sup>	0-3000
▪ Maksymalny moment obrotowy	Nm	110
▪ Podłączenie narzędzia roboczego		Ø ¼" (6.35 mm)
▪ Śrub maszynowych	mm	M4-MFG
▪ Elektroniczne ustawienie obrotów, bieg- prawy- lewy		•
▪ Hamulec silnika		•
▪ Diodowy wskaźnik ładowania		•
▪ Dwustopniowa przekładnia		•
▪ Waga z baterią	kg	1.04
▪ Waga bez baterii	kg	0.86

## INFORMACJA O HAŁASIE I WIBRACJACH (wartości ustalone zgodnie z EN 60745.)

### ▪ Wartości emisji hałasu:

Poziom ciśnienia akustycznego A $L_{pA}$	dB(A)
Niepewność $K_{pA}$	dB
Poziom mocy akustycznej A $L_{WA}$	dB(A)
Niepewność $K_{WA}$	dB



### Praca w słuchawkach!

### ▪ Emisja wibracji (\*Wartości ustalone zgodnie 6.2.7 EN 60745-1.)

Całkowita wartość wibracji (suma wektorów trzech kierunków) ustalona zgodnie z EN 60745:

Wartość emisji wibracji $a_{h,D}$	m/s <sup>2</sup>
Niepewność $K_{h,D}$	m/s <sup>2</sup>

## BATERIE (Li-ion):

▪ Napięcie	V	10.8
▪ Pojemność	Ah	1.5/2.0

## ŁADOWARKA

### CH 11-3

▪ Wejście:		
Napięcie / częstotliwość	V / Hz	~220-240 / 50
Zużycie	W	48
▪ Napięcie wyjściowe / natężenie	V / A	12 / 3

Podany w niniejszej instrukcji poziom drgań został zmierzony zgodnie z określoną przez normę EN 60745 procedurą i może być używany do porównywania urządzeń. Może być stosowany do wstępnego określenia ekspozycji.

Deklarowany poziom emisji drgań odnosi się do głównego zastosowania urządzenia. Jeżeli urządzenie zostanie przeznaczone do innych zastosowań, z innym osprzętem lub nie będzie należało konserwowane, poziom emisji wibracji może się różnić. Może to znacznie zwiększyć poziom ekspozycji w łącznym czasie pracy.

Aby dokładnie określić poziom ekspozycji na drgania, należy także brać pod uwagę okresy gdy urządzenie jest wyłączone, lub gdy nawet jest włączone, ale nie wykorzystywane do pracy. Może to znacznie obniżyć poziom ekspozycji na drgania w łącznym czasie pracy.

Chronić urządzenie oraz osprzęt oraz dbać o zapewnienie ciepła dłoniom podczas pracy w celu obniżenia szkodliwego wpływu drgań.

Pył z takich materiałów jak np. farba zawierająca ołów, niektóre gatunki drewna, minerały oraz metal może być szkodliwy. Kontakt lub inhalacja pyłów może spowodować reakcje alergiczne i/lub choroby układu oddechowego u operatora lub osób znajdujących się w bezpośredniej bliskości.

Pewne odmiany pyłów sklasyfikowane są jako rakotwórcze np. pył dębowy czy bukowy w szczególności w połączeniu z dodatkami zawierającymi chromaty i środki konserwujące. Materiały zawierające azbest mogą być obrabiane jedynie przez specjalistów.

- Tam gdzie możliwe jest stosowanie odciągu pyłów należy je stosować.
- Aby uzyskać wysoką skuteczność odciągu pyłów, stosować odkurzacz do drewna lub do drewna i minerałów wraz z niniejszym urządzeniem.
- Miejsce pracy musi być dobrze wentylowane.

Przestrzegać przepisów krajowych odnośnie obrabianych materiałów.



# Ogólne wskazówki bezpieczeństwa dla elektronarzędzi



**Uwaga!** Przeczytać wszystkie instrukcje bezpieczeństwa. *Nie przestrzeganie instrukcji i ostrzeżeń może spowodować porażenie prądem, pożar i/lub poważne obrażenia.*

**Zachować wszystkie instrukcje i ostrzeżenia.**

Termin: „urządzenie” we wszystkich poniższych informacjach odnosi się do urządzeń zasilanych z sieci (przewodowych) oraz urządzeń akumulatorowych (beprzewodowych).

## 1. BEZPIECZEŃSTWO MIEJSCA PRACY

- Miejsce pracy musi być zawsze dobrze oświetlone i czyste. *Niedoświetlenie oraz nieład mogą być przyczyną wypadków.*
- Nie należy używać urządzenia w obecności palnych płynów, gazów i pyłów. *Podczas pracy urządzenia powstają iskry, które mogą zapalić pyły lub opary.*
- Chronić przed dziećmi i osobami postronnymi. *Brak skupienia może spowodować utratę kontroli nad urządzeniem.*

## 2. BEZPIECZEŃSTWO ELEKTRYCZNE

- Wtyczka urządzenia musi pasować do gniazda zasilającego. Nie wolno modyfikować wtyczki w jakikolwiek sposób. Nie stosować żadnych adapterów w przypadku elektronarzędzi wymagających uziemienia. *Nie modyfikowane wtyczki oraz gniazda zasilające redukują ryzyko porażenia prądem.*
- Unikać kontaktu z uziemionymi przedmiotami takimi jak, rury, grzejniki, piece i lodówki. *Ryzyko porażenia prądem wzrasta gdy ciało użytkownika zostanie uziemione poprzez kontakt z np. ww. przedmiotami.*
- Nie narażać urządzenia na kontakt z wodą – w takim wypadku wzrasta zagrożenie porażenia prądem.
- Nie przenosić, nie wyłączać ani nie ciągnąć urządzenia trzymając za przewód. Chronić przewód przed źródłem ciepła, olejami, przedmiotami o ostrych brzegach lub ruchomych częściach. *Uszkodzony lub splątany przewód może zwiększyć ryzyko porażenia prądem.*
- Podczas pracy na zewnątrz należy zawsze stosować odpowiedni przewód przedłużający. *Stosowanie przewodu przeznaczonego do pracy na zewnątrz zmniejsza ryzyko porażenia prądem.*
- Jeśli praca w wilgotnym środowisku jest nieunikniona, stosować zasilanie zabezpieczone wyłącznikiem różnicowo-prądowy. *Stosowanie wyłącznika różnicowo-prądowego zmniejsza ryzyko porażenia prądem.*

## 3. BEZPIECZEŃSTWO OSOBISTE

- Zawsze należy pracować w należytym skupieniu i kierować się rozsądkiem. Nie używać urządzenia pozostając pod wpływem leków, alkoholu lub narkotyków. *W trakcie leczenia lub będąc zmęczonym. Chwila nieuwagi podczas pracy urządzeniem może być przyczyną poważnych uszkodzeń ciała.*
- Stosować wyposażenie ochronne. **Zawsze używać ochrony oczu.** *Wyposażenie takie jak maska p.pyłowa, buty na podszewie antypoślizgowej, kask, ochronniki słuchu, redukuje zagrożenie uszkodzenia ciała.*
- Unikać przypadkowego włączenia urządzenia. **Upewnić się, że wyłącznik znajduje się w położeniu: „wyłączony” przed podłączeniem urządzenia do źródła zasilania.** *Przenoszenie urządzenia trzymając za włącznik lub podłączając je do zasilania z włącznikiem w pozycji: „włączone” może być przyczyną wypadków.*
- Przed włączeniem urządzenia upewnić się, że nie jest dołączony żaden osprzęt regulujący (np. klucz). *Pozostawienie klucza w rotującej części urządzenia może spowodować obrażenia.*
- Nie przeceniać własnych możliwości. **Zawsze dbać o odpowiednie oparcie dla nóg oraz balans.** *Zapewni to lepszą kontrolę w nieoczekiwanych sytuacjach.*
- Stosować odpowiednie ubranie. **Nie nosić luźnych ubrań ani biżuterii.** *Nie zbliżać włosów, ubrania ani rękawic roboczych do ruchomych części urządzenia. Luźne ubranie, biżuteria lub długie włosy mogą utknąć w ruchomych częściach urządzenia.*
- Jeśli urządzenie jest wyposażone w adapter odprowadzania pyłów, należy sprawdzić czy jest odpowiednio podłączony i używany. *Stosowanie systemu odprowadzania pyłów może obniżyć niebezpieczeństwa związane z pyleniem.*

## 4. UŻYWANIE I KONSERWACJA URZĄDZENIA

- Nie przeciążać urządzenia. **Stosować odpowiednie urządzenie do każdej pracy.** *Należyćie dobrane urządzenie wykona pracę lepiej i bezpieczniej w trybie do jakiego zostało zaprojektowane*
- Nie używać urządzenia jeśli włącznik nie działa. *Każde urządzenie z uszkodzonym włącznikiem jest niebezpieczne i musi zostać naprawione.*
- Zawsze należy odłączyć urządzenie od zasilania i/lub wyjąć baterię przed zmianą ustawień, wymianą akcesoriów lub odłożeniem po pracy. *Takie działania zmniejszy ryzyko przypadkowego włączenia urządzenia.*
- Nie używane urządzenie należy chronić przed dziećmi oraz niepowołanymi osobami nie znającymi tego urządzenia lub niniejszej instrukcji. *Elektronarzędzia są niebezpieczne w rękach nie przeszkolonych osób.*
- Konserwować elektronarzędzia. **Sprawdzać połączenia części ruchomych, ewentualne uszkodzenia oraz inne czynniki mogące mieć**

wpływ na działanie urządzenia. W przypadku stwierdzenia uszkodzenia należy naprawić urządzenie przed dalszym użytkowaniem. *Wiele wypadków spowodowanych jest nienależytą konserwacją urządzenia.*

- f) Narzędzia tnące zawsze muszą być ostre. *Odpowiednio konserwowane narzędzia tnące z ostrymi krawędziami rzadziej się zacinają w obrabianym materiale i są łatwiejsze w obsłudze.*
- g) Niniejsze urządzenie oraz osprzęt do niego muszą być używane zgodnie z niniejszą instrukcją obsługi oraz w zakresie przewidzianym dla danego typu urządzenia. Zawsze należy brać pod uwagę rodzaj pracy do wykonania oraz warunki panujące w miejscu pracy. *Użycie elektronarzędzi do celów innych niż opisane w niniejszej instrukcji obsługi może spowodować niebezpieczne sytuacje.*

## 5. PRAWIDŁOWA OBSŁUGA I EKSPLOATACJA NARZĘDZI AKUMULATOROWYCH

- a) Akumulatory należy ładować tylko w ładowarkach, zalecanych przez producenta. *W przypadku użycia ładowarki, przystosowanej do ładowania określonego rodzaju akumulatorów, w sposób niezgodny z przeznaczeniem, istnieje niebezpieczeństwo pożaru.*
- b) W elektronarzędziach można używać jedynie przewidzianych do tego celu akumulatorów. *Użycie innych akumulatorów może spowodować obrażenia ciała i zagrożenie pożarem.*
- c) Nieużywany akumulator należy trzymać z dala od spinaczy, monet, kluczy, gwoździ, śrub lub innych małych przedmiotów metalowych, które mogłyby spowodować zmostkowanie styków. *Zwarcie pomiędzy stykami akumulatora może spowodować oparzenia lub pożar.*
- d) Przy niewłaściwym użyciu możliwe jest wydostanie się elektrolitu z akumulatora. Należy unikać kontaktu z nim, a w przypadku niezamierzonego zetknięcia się z elektrolitem, należy umyć dane miejsce ciała wodą. *Jeżeli ciecz dostała się do oczu, należy dodatkowo skonsultować się z lekarzem. Elektrolit może doprowadzić do podrażnienia skóry lub oparzeń.*

## 6. SERWIS

- a) Naprawę elektronarzędzia należy zlecić jedynie wykwalifikowanemu fachowcowi i przy użyciu oryginalnych części zamiennych. *To gwarantuje, że bezpieczeństwo urządzenia zostanie zachowane.*

## Dodatkowe przepisy bezpieczeństwa wkrętarek udarowych

- Należy mieć świadomość, że narzędzie to zawsze jest w stanie roboczym, ponieważ nie zachodzi potrzeba jego podłączenia do sieci zasilania. Wyłącznik zawsze powinien znajdować się w pozycji WYŁĄCZONO, podczas zakładania lub wymowywania baterii.
- **Stosować środki ochrony słuchu podczas pracy wkrętarkami udarowymi.** *Natężenie hałasu podczas pracy może spowodować uszkodzenie słuchu.*
- **Podczas pracy należy trzymać urządzenie za izolowany uchwyt gdyż wkręt lub śruba może natrafić na ukryte przewody elektryczne.** *Kontakt z przewodem elektrycznym pod napięciem może prowadzić do porażenia prądem.*
- Narzędzie elektryczne stosować tylko zgodnie z jego przeznaczeniem. Wszelkie inne zastosowanie odmienne od opisu w niniejszej instrukcji, uważane jest za niewłaściwe stosowanie. Odpowiedzialność za wszelkie uszkodzenia lub skaleczenia wynikające z niewłaściwego użytku narzędzia ponosi użytkownik, a nie producent.
- Użytkowanie prawidłowe niniejszego elektronarzędzia wymaga przestrzegania przepisów bezpieczeństwa, ogólnych instrukcji i wskazówek pracy opisanych tutaj. Wszyscy użytkownicy mają obowiązek zapoznać się treścią niniejszej obsługi i zapoznania się z potencjalnym ryzykiem związanym z pracą elektronarzędziem. Dzieci, fizycznie niesprawne osoby nie powinny użytkować tegoż elektronarzędzia. Dzieci znajdujące się blisko miejsca pracy elektronarzędziem należy otoczyć stałą obserwacją. Obowiązkowo należy podjąć środki prewencji w zakresie bezpieczeństwa. To samo dotyczy przestrzegania podstawowych przepisów bezpieczeństwa i higieny pracy.
- Producent nie ponosi odpowiedzialności za dokonane przez użytkownika zmian w elektronarzędziu lub za uszkodzenia spowodowanymi tego rodzaju zmianami.

Nawet wtedy, gdy elektronarzędzie jest stosowane zgodnie z jego przeznaczeniem nie sposób uniknąć wszelkich możliwych czynników ryzyka. Wymienione poniżej zagrożenia mogą powstać w związku ze specyfiką konstrukcji i wyglądu elektronarzędzia.

- Problemy ze słuchem w razie niestosowania skutecznych środków bezpieczeństwa.
- Elektronarzędzia nie można stosować na wolnym powietrzu przy opadach atmosferycznych w środowisku wilgotnym lub blisko łatwopalnych płynów i gazów. Miejsce pracy powinno być dobrze oświetlone.

## Ogólne wskazówki bezpieczeństwa przy pracy ładowarką

- Niniejsza ładowarka nie jest przewidziana do użytkowania przez dzieci lub osoby ograniczone fizycznie, emocjonalnie, lub psychicznie, a także przez osoby z niewystarczającym doświadczeniem i/lub niedostateczną wiedzą.
- Niniejszy odkurzacz może być używany przez dzieci w wieku powyżej 8 lat, przez osoby o ograniczonych zdolnościach fizycznych, zmysłowych lub umysłowych, bądź przez osoby bez doświadczenia i wiedzy, jeśli pracują pod nadzorem lub po ich poinstruowaniu na temat pracy bezpiecznej narzędziem oraz zdające sprawę z możliwych zagrożeń. Dzieci nie powinny bawić się odkurzaczem. Czyszczenie oraz konserwacja odkurzacza nie może odbywać się przez dzieci bez nadzorem.

### Dodatkowe przepisy dotyczące pracy ładowarką

- Przed zastosowaniem ładowarki należy przeczytać wszystkie wskazówki i ostrzeżenia, które znajdują się na ładowarce i zestawie baterii, jak również zasady używania baterii.
- Baterie należy ładować tylko w pomieszczeniach zamkniętych i dobrze przewietrzonych.
- Ładowarka przeznaczona jest do pracy tylko i wyłącznie przy pomocy baterii Li-Ion SPARKY. Zastosowanie wszelkiej innej baterii może spowodować zagrożenie pożarem lub porażeniem prądem.
- Nie należy kłaść na ładowarce żadnych przedmiotów, ponieważ może to prowadzić do przegrzania. Ładowarka nie powinna być przechowywana w pobliżu źródeł ciepła.
- W przypadku odłączania ładowarki od sieci nie wyciągać przewodu z ładowarki.
- Przewód do ładowarki powinien być ułożony tak aby nie mógł być zgnieciony i, żeby nikt nie mógł się o niego potknąć, może to prowadzić do uszkodzeń.
- Jeżeli nie jest to konieczne nie stosować przedłużaczy. Użycie nieodpowiedniego przedłużacza może spowodować pożar lub prowadzić do porażenia prądem.
- Nie używać ładowarki po mocnym uderzeniu, spadku na ziemię lub po jakimkolwiek uszkodzeniu.
- Nie pracować ładowarką, jeżeli jej kabel lub wtyczka są uszkodzone. Jeśli konieczna jest wymiana przewodu, należy tego dokonać wyłącznie w autoryzowanym serwisie.
- Przed czyszczeniem należy odłączyć ładowarkę od sieci, w celu uniknięcia porażenia prądem. Wyjęcie tylko baterii nie zmniejsza ryzyka.
- Nie przechowywać i nie używać ładowarki i baterii w miejscach, w których temperatura dochodzi lub przekracza +40°C, na przykład pod zadaszeniem, w przyczepach turystycznych lub pod konstrukcjami metalowymi.
- Nie podłączać ładowarki do sieci o innym napięciu zasilania odmiennym od napięcia wskazanego na tablicy znamionowej ładowarki.

- Obce ciało może spowodować krótkie spięcie między otwartymi gniazdami ładowarki podłączonej do sieci zasilania. Materiały przewodzące trzymać z dala od gniazda ładowania (2) i otworów wentylacyjnych ładowarki. Zawsze wyłączać z sieci zasilania ładowarki bez baterii.
- Zawsze wyłączać z gniazda zasilania ładowarki, kiedy nie jest użytkowana oraz należy ją przechowywać w suchym i bezpiecznym miejscu.

### Dodatkowe wskazówki do pracy z bateriami

- Bateria jest dostarczana w stanie częściowego naładowania. Baterię należy naładować do pełni przed przystąpieniem do pracy.



**UWAGA:** Nie należy wkładać do ładowarki baterii, która ma rysy lub jest uszkodzona w inny sposób. Grozi porażenie prądem.

- W niekorzystnych warunkach z baterii akumulatorowej może wyciekać płyn, unikać kontaktu. W razie przypadkowego kontaktu, przepłukać wodą. W razie przedostania się kropli cieczy do oczu, zwrócić się o pomoc do lekarza. Wyciekający z baterii akumulatorowej płyn może spowodować zapalenie lub oparzenia.



**UWAGA:** Nigdy nie próbować otworzyć baterii z jakiegokolwiek powodu. Jeśli obudowa plastikowa baterii ulegnie złamaniu lub pęknięciu, baterię należy oddać do recyklingu.

- Ładowanie ponowne prowadzić tylko przy pomocy oryginalnej ładowarki. Ładowarka nadająca się do jednego typu zestawu baterii może spowodować zagrożenie w razie użycia jej do innego.
- Należy używać tylko odpowiednich baterii SPARKY (bateria dostarczona z urządzeniem lub bateria oryginalna). Nigdy nie instalować innych baterii. Może to uszkodzić urządzenie i doprowadzić do zagrożenia.

Do ładowania używać tylko ładowarek SPARKY.

- Nie używana bateria nie powinna znajdować się w pobliżu spinek, monet, igieł, śrubek i innych małych metalowych przedmiotów. Kontakt końcówek baterii z metalem może prowadzić do spięcia, pożaru lub eksplozji.
- Bateria wymaga naładowania, jeżeli moc podczas pracy nie jest wystarczająca. W takim przypadku należy PRZERWAĆ PRACĘ. Bateria powinna zostać naładowana. Baterie Li-ion mogą być ładowane dowolnym czasie bez skrócenia żywotności. Przerwanie procedury ładowania nie szkodzi baterii.
- Jeżeli bateria nie jest ładowana :
  - (1) przy pomocy lampy i kontroli napięcia należy sprawdzić czy jest napięcie w gniazdku
  - (2) należy zmienić miejsce ładowarki i przestawić ją tak aby temperatura otoczenia wynosiła 15-25°C
  - (3) Jeżeli mimo to występują problemy w ładowaniu baterii, ładowarkę i osprzęt razem z baterią należy oddać do serwisu
- Jeżeli bateria nie działa tak jak powinna mimo, że jest naładowana do końca, oznacza to, że skończył się okres jej trwałości. W tym wypadku należy wymienić baterię.
- Maksymalna wydajność i trwałość baterii mogą zostać osiągnięte, jeżeli temperatura otoczenia ładowanej baterii wynosi 15-25°C. Nie można ładować baterii w temperaturze otoczenia poniżej +5°C lub powyżej +40°C. Jest to bardzo istotny aspekt i jest on warunkiem uniknięcia poważnych uszkodzeń baterii.
- Podczas ładowania baterii i ładowarka mogą być ciepłe. Jest to normalne i nie jest oznaką uszkodzenia.
- W celu uniknięcia przegrzania nie należy ładować baterii bezpośrednio pod wpływem promieni słonecznych ani w pobliżu innych źródeł ciepła.
- Nie należy ładować baterii w kabinach ani kontenerach. Podczas ładowania bateria powinna znajdować się w dobrze przewietrzonym pomieszczeniu.
- Jeżeli bateria jest uszkodzona może dojść do wycieku elektrolitu, w konsekwencji czego zostaną uszkodzone pozostałe elementy. Należy sprawdzić elementy znajdujące się w pobliżu, wyczyścić je i wymienić jeżeli jest to konieczne.
- Nie wolno palić baterii. Baterie mogą powodować eksplozję.
- Nie należy używać baterii (podczas upałów) na poddaszu, w kontenerze, samochodzie mieszkalnym lub innych pomieszczeniach bez izolacji.

## ŁADOWANIE BATERII (Rys. 1)

- Należy włożyć wtyczkę ładowarki do kontaktu. Zielona dioda LED wskaźnika ładowania (9) zacznie świecić, wskazując, że ładowarka znajduje się pod napięciem.
- Wsunąć baterię (8) do otworu ładowarki (10).
- Każda nowa bateria osiąga swoją maksymalną wydajność po 5 cyklach ładowania – rozładowania. Jeśli bateria nie była używana przez dłuższy czas, dobrze jest ją naładować przed użyciem.
- Jeżeli bateria działa krótko mimo pełnego naładowania, oznacza to, że skończył się okres jej trwałości. W tym wypadku należy niezwłocznie wymienić baterię.





## Wskaźnik ładowania:

- Zielona światło zaczyna świecić po podłączeniu do zasilania.
- Zielona światło zaczyna mrugać w momencie włożenia baterii do ładowarki, wskazując na rozpoczęcie procesu ładowania.

Podczas ładowania, bateria oraz ładowarka mogą się nagrzać. Jest to normalne zjawisko i nie stanowi problemu.

- Po zakończeniu ładowania czerwone światło gaśnie i zapala się zielone.

Ładowarka jest wyposażona w zabezpieczenie termiczne. Niemniej jednak zaleca się wyjmowanie baterii z ładowarki po zakończeniu ładowania. Do określenia czasu ładowania można zastosować dodatkowo zegar.

	Opis stanu
<b>Światło ciągłe, zielony kolor</b> 	<b>Gotowość do ładowania</b> Gdy bateria nie jest umieszczona w ładowarce, zielone światło sygnalizuje gotowość do ładowania baterii.
<b>Migające zielone światło</b> 	<b>Ładowanie</b> Bateria w toku ładowania.
<b>Światło ciągłe, zielony kolor</b> 	<b>Bateria jest całkowicie naładowana</b> Gdy bateria jest umieszczona w ładowarce, zielone światło sygnalizuje całkowite naładowanie baterii.
<b>Światło ciągłe, czerwony kolor</b>  $> 45^{\circ}\text{C}$ $< 0^{\circ}\text{C}$	<b>Temperatura baterii poza dopuszczalnym zakresem ładowania 0+45°C</b> Ładowarkę wraz z baterią należy przenieść do pomieszczenia o odpowiedniej temperaturze otoczenia. Po tym jak temperatura osiągnie dopuszczalne wartości temperaturowe ładowania, ładowarka automatycznie przechodzi w tryb ładowania.
<b>Migające czerwone światło</b> 	<b>Niesprawność</b> W stanie niesprawności nie można prowadzić ładowania. Przyczyną niesprawności może być: <ul style="list-style-type: none"> <li>• Nieprawidłowe ustawienie baterii;</li> <li>• Zanieczyszczenie styków kontaktowych baterii;</li> <li>• Uszkodzenie baterii;</li> <li>• Nierozpoznana bateria..</li> </ul>

## Opis urządzenia

Przed rozpoczęciem pracy z urządzeniem należy dokładnie przeczytać wszystkie informacje o specyfice pracy i warunkach bezpieczeństwa.

Urządzenie i osprzęt powinny być stosowane tylko do celów wymienionych w instrukcji obsługi. Każde inne zastosowanie jest niedozwolone.

1. Tuleja unieruchamiająca
2. Uchwyt narzędziowy
3. Oświetlenie LED miejsca pracy
4. Wskaźnik LED naładowania baterii

5. Wyłącznik
6. Przełącznik zmiany kierunku obrotu
7. Przyciski zwalniające baterię
8. Bateria akumulatorowa
9. Wskaźnik LED ładowarki
10. Ładowarka

## Użytkowanie

### INSTALACJA I WYJMOWANIE BATERII

W celu wyjęcia baterii należy nacisnąć przyciski zwalniające baterię (7) i wyjąć ją z urządzenia.



**UWAGA:** Przed konserwacją urządzenia, lub montażem i ładowaniem baterii, wymianą końcówki, transportem i przechowywaniem przełącznik zmiany kierunku obrotów (6) należy ustawić na pozycji środkowej.

Montaż baterii: Baterię należy włożyć do otworu w dolnej części urządzenia aż będzie słyszalne kliknięcie

### WSKAŹNIK STANU BATERII (Rys. 2)

Stan naładowania baterii podczas pracy można sprawdzić na wyświetlaczu (4) naciskając przycisk wskaźnika (5).

W zależności od ilości świecących diod, stan naładowania baterii jest następujący:

3	Ładowność baterii: 60 - 100%
2	Ładowność baterii: 30 - 60%
1	Ładowność baterii: < 30%
1 Migające światło	Ładowność baterii: <20%. Baterię należy naładować.
Migające światło	<p><b>Problem z baterią.</b> Wskazanie zostaje uruchomione po wciśnięciu spustu wyłącznika. Wskazuje jeden z następujących stanów baterii:</p> <ul style="list-style-type: none"> <li>▪ <b>Rozładowanie baterii</b> ► Konieczność naładowania baterii;</li> <li>▪ <b>Uruchomione zabezpieczenie temperaturowe</b> ► Baterię należy ochłodzić przed ponownym przystąpieniem do pracy;</li> <li>▪ <b>Uszkodzona bateria lub niezidentyfikowana bateria</b> ► Baterię należy wymienić.</li> </ul>

Kierunek spadku poziomu naładowania wskazywanego przez diody jest zaznaczony na obudowie.

### OSWIETLENIE MIEJSCA PRACY

Urządzenie jest wyposażone w diodę (3) przeznaczoną do podświetlenia miejsca pracy w celu polepszenia widoczności w miejscach niedoświetlonych. Aby włączyć diodę należy nacisnąć włącznik (5).

Elektronika ochrony przeciążeniowej może wyłączyć znaczące przeciążone urządzenie w celu jego ochrony. Ten tryb jest zasygnalizowany miganiem oświetlenia luminescencyjnego strefy roboczej (3). Urządzenie może

zostać ponownie użyte zgodnie z przeznaczeniem po ponownym włączeniu.

### WYBÓR KIERUNKU OBROTÓW (Rys.3)

Położenie włącznika zmiany kierunku obrotów (6) całkowicie w prawo (patrząc od tyłu) oznacza obrót odwrotny do kierunku wskazówek zegara, położenie całkowicie w lewo - zgodny ze wskazówkami zegara. Kiedy włącznik WŁ/WYŁ (5) jest włączony włącznik (6) nie działa.

Nie można nacisnąć włącznika WŁ/WYŁ (5) i uruchomić urządzenia jeśli przełącznik (6) znajduje się w pozycji neutralnej.



**UWAGA:** Zmiana kierunku obrotów może być dokonywana tylko podczas gdy wrzeciono jest w stanie spoczynku.

W celu nawiercania otworów i wkręcania śrub przełącznik należy przesunąć w lewo. W celu wykręcania śrub przełącznik należy przesunąć w prawo.

### WŁĄCZANIE I WYŁĄCZANIE

**Włączenie:** Wcisnąć włącznik (5).

**Wyłączenie:** Puścić włącznik (5).

Urządzenie jest wyposażone w hamulec elektryczny. Wrzeciono zatrzymuje się natychmiast po puszczeniu włącznika.

### BEZSTOPNIOWA REGULACJA ELEKTRONICZNA PRĘDKOŚCI / MOMENTU DOCIĄGNIĘCIA

Lekkie naciśnięcie spustu wyłącznika (5) powoduje uruchomienie elektronarzędzia na niskich obrotach, które płynnie wzrastają do wartości maksymalnej zwiększając nacisk na spuście wyłącznika do osiągnięcia skrajnego położenia.

Im niższa jest prędkość obrotowa, tym niższy jest moment obrotowy. Maksymalny moment obrotowy jest uzyskiwany przy maksymalnej prędkości urządzenia.



**UWAGA:** Przedłużające się korzystanie z regulacji elektronicznej przy niskich obrotach może spowodować przeciążenie lub uszkodzenie regulatora.

### ZAKŁADANIE I ZDEJMOWANIE NARZĘDZIA ROBOCZEGO (Rys. 4)



**UWAGA:** Wyjąć baterię lub ustawić przełącznik zmiany kierunku obrotów (4) w środkowym (neutralnym) położeniu.

#### Zakładanie narzędzia roboczego:

1. Pociągnąć do przodu tuleję unieruchamiającą (1).
2. Umieścić narzędzie robocze w sześciociennym gnieździe uchwytu (2).
3. Zwolnić tuleję unieruchamiającą, która powróci do pozycji wyjściowej obejmując narzędzie robocze.



**UWAGA:** Jeśli tuleja unieruchamiająca nie powróci do swego położenia wyjściowego, oznacza to, że narzędzie robocze nie jest ustawione prawidłowo. Przesunąć lekko narzędzie robocze do przodu i do tyłu aż narzędzie robocze powróci do swego położenia wyjściowego.

Przy zakładaniu narzędzia roboczego należy upewnić się, że ono jest niezawodnie zamocowane w gnieździe. Jeśli narzędzie robocze nie jest niezawodnie zamocowane może wyskoczyć w sposób niekontrolowany podczas pracy.

**Zdejmowanie narzędzia roboczego:** Pociągnąć do przodu tuleję unieruchamiającą zatrzymując ją w tym położeniu aż narzędzie robocze zostanie wyjęte.

## PRACA ELEKTRONARZĘDZIEM

Działanie udarowe włącza się przy obciążeniu większym od ustalonego poziomu. Wcisnięcie wyłącznika na biegu jałowym spowoduje tylko zmianę obrotów.

Moment zakręcający zależy od czasu trwania działania udarowego. Przeważnie maksymalny moment zakręcania osiąga się po 5 sekund pracy w trybie udarowym. Po tym czasie moment zakręcania wzrasta tylko nieznacznie.

Ciągła praca w trybie udarowym może spowodować uszkodzenie lub przepalenie silnika elektrycznego.

Moment zakręcania zależy od długości, klasy i średnicy wkrętu, od sztywności materiału (drewno, metal i in.), w który wkręcany jest wkręt, a także od rodzaju zastosowanego krążka. Używać elektronarzędzia po uważnym obliczeniu odpowiedniego czasu na działanie udarowe, w tym celu dokonać próbnego zakręcenia i zmierzyć wartość momentu przy pomocy klucza dynamometrycznego.



**UWAGA:** Nie używać urządzenia z zepsutym przełącznikiem.

## WKREĆANIE

Wybrać bit pasujący do główki śruby, włożyć nasadkę w rowek śruby i przykręcić śrubę. Nie należy wywierać nacisku na urządzenie jeżeli nie jest to konieczne.



**UWAGA:** Zbyt mocne przykręcenie może złamać śrubę lub uszkodzić nasadkę.

- Wydłużony czas zakręcania może nadmiernie zamocować wkręt i spowoduje jego złamanie.
- Dokręcanie narzędziem pod kątem do wkrętu może uszkodzić główkę wkrętu, oprócz tego moment obrotowy nie zostanie przeniesiony w całości na wkręt.
- Przed wkręcaniem długich wkrętów o dużej średnicy w twarde materiały należy wywiercić uprzednio otwór o średnicy odpowiedniej do średnicy wewnętrznej gwintu i głębokości, szacunkowo równej 2/3 długości wkrętu.

## Konserwacja



**UWAGA:** Przed rozpoczęciem zmian w urządzeniu, jak: montaż i ładowanie baterii, wymiana narzędzi, transport, konserwacja i przechowywanie przełącznik zmiany kierunku obrotów (6) musi być ustawiony zawsze w pozycji środkowej.

Należy regularnie sprawdzać, czy śruby obudowy są dobrze przykręcone.

Przy częstym używaniu śruby mogą się obluźzać pod wpływem wibracji.

## CZYSZCZENIE

Urządzenie i otwory wentylacyjne powinny być zawsze czyste.

Należy regularnie sprawdzać czy w kratce wentylacyjnej znajdującej się w pobliżu silnika nie ma kurzu ani ciąż obcych. Do odkurzania używać miękkiej szczotki. Do czyszczenia należy zakładać okulary ochronne. Urządzenie czyścić wilgotną ścierką z zastosowaniem delikatnego płynu.



**UWAGA:** Nie należy stosować alkoholu, benzyny ani innych rozpuszczalników. Do czyszczenia tworzyw sztucznych nie należy używać agresywnych środków czyszczących.



**UWAGA:** Chronić urządzenie przed wodą.

## Wskazówki czyszczenia ładowarki:



**UWAGA:** Przed czyszczeniem odłączyć ładowarkę od sieci.

- Zabrudzone miejsca na zewnątrz ładowarki czyścić ścierką lub miękkim druciakiem. Bez wody lub rozpuszczalników.

**UWAGA!** W celu zapewnienia bezpiecznej pracy i trwałości urządzenia wszystkie naprawy i prace konserwacyjne należy zlecać w autoryzowanym serwisie SPARKY. Należy używać tylko oryginalnych części zamiennych.



## Recykling

---

Urządzenie, akcesoria oraz opakowanie powinny zostać odpowiednio posortowane przez recyklingiem.

Baterie, ładowarki, osprzęt i ich opakowania należy przekazywać do ponownego wykorzystania zawartych w nich surowców.

### Dotyczy krajów UE:

**Nie wyrzucać urządzeń elektrycznych razem z domowymi śmieciami!** Zgodnie z zaleceniami normy 2012/19/EC, elektronarzędzia, które nie nadają się do użytku, powinny zostać poddane recyklingowi.

### Baterie:



**Nie wyrzucać urządzeń elektrycznych ani baterii razem z domowymi śmieciami, ani nie wrzucać do ognia lub wody.** Wszystkie typy baterii muszą zostać poddane recyklingowi.

### Dotyczy krajów UE:

Uszkodzone lub zużyte baterie muszą być przetworzone zgodnie z zaleceniami 2006/66/EC.

## Gwarancja

---

Okres gwarancji urządzeń SPARKY jest podany w karcie gwarancyjnej. Naturalne zużycie oraz uszkodzenia powstałe w wyniku przeciążenia lub niewłaściwej obsługi nie podlegają gwarancji.

Uszkodzenia wynikłe z wady materiałowej lub błędów produkcyjnych zostaną usunięte bezpłatnie w drodze naprawy lub wymiany urządzenia.

Reklamacje uszkodzonych urządzeń SPARKY zostaną rozpatrzone jeśli zostaną dostarczone w stanie w jakim stwierdzono wadę, nie rozmontowane, do autoryzowanego serwisu lub punktu sprzedaży.

## Uwagi

---

Przed podłączeniem urządzenia należy dokładnie przeczytać instrukcję obsługi.

Producent zastrzega sobie prawo dokonywania zmian, ulepszeń swoich produktów i specyfikacji bez informowania.

Specyfikacje mogą się różnić w zależności od kraju.

# Содержание

Введение.....	70
Технические данные.....	72
Общие указания по безопасности при работе с электроинструментами .....	73
Дополнительные правила техники безопасности при работе с ударными шуруповертами .....	75
Инструкции по безопасности при использовании подзарядного устройства .....	75
Дополнительные правила работы зарядного устройства .....	75
Дополнительные правила работы батарей .....	76
Знакомство с электроинструментом .....	77
Указания по работе .....	77
Обслуживание.....	79
Утилизация .....	80
Гарантия.....	80

## РАСПАКОВКА

Электроинструмент поставляется комплектно в исправном виде. В случае обнаружения несоответствий не рекомендуем использовать инструмент до тех пор, пока обнаруженный дефект не будет устранен. Невыполнение этой рекомендации может стать причиной травмы.

## СБОРКА

Аккумуляторные ударные шуруповерты поставляются в упакованном и полностью собранном виде.

## Введение

Приобретенный Вами электроинструмент SPARKY способен превзойти Ваши ожидания. Он изготовлен в соответствии с высокими стандартами качества SPARKY, отвечающими самым строгим требованиям потребителя. Простой в обслуживании и удобный в эксплуатации, он надежно прослужит Вам долгое время.



### ПРЕДОСТЕРЕЖЕНИЕ!

Прочтите внимательно и целиком инструкцию по эксплуатации перед использованием новоприобретенного электроинструмента SPARKY. Обратите специальное внимание на параграфы, обозначенным словом **“Предостережение”**. У Вашего электроинструмента SPARKY много качеств, которые облегчают работу. При разработке этого инструмента основное внимание было направлено на безопасность, эксплуатационные качества и надежность, которые облегчают его обслуживание и эксплуатацию.



### Не выбрасывайте электроинструменты вместе с бытовыми отходами!

Отработанные электрические изделия не должны выбрасываться совместно с бытовыми отходами. Просьба оставлять их в специально предназначенных для этого местах. Проконсультируйтесь по этому поводу с местными властями или их представителем.

### ОХРАНА ОКРУЖАЮЩЕЙ СРЕДЫ



С учетом охраны окружающей среды электроинструмент, принадлежности и упаковка должны подвергнуться подходящей переработке для повторного использования содержащегося в них сырья. Для облегчения рециклирования деталей, произведенных из искусственных материалов, они обозначены соответствующим образом.



## ОПИСАНИЕ СИМВОЛОВ

На табличке с данными электроинструмента нанесены специальные символы. Они представляют собой важную информацию об использовании инструмента и его характеристиках.



Соответствует релевантным европейским директивам



Ознакомьтесь с инструкцией по эксплуатации



Соответствует требованиям правил Таможенного союза

YYYY-Www

Период производства, где переменные символы означают: **YYYY** - год производства, **ww** – очередная календарная неделя



Соответствует требованиям украинским нормативным документам

GUR

АККУМУЛЯТОРНЫЙ УДАРНЫЙ ШУРУПОВЕРТ

На табличке с данными зарядного устройства обозначены специальные символы. Они предоставляют важную информацию об изделии или инструкции пользования.



Двойная изоляция для дополнительной защиты



Использовать только внутри в помещениях.



Соответствует релевантным европейским директивам



Миниатюрный предохранитель с запозданием, где T 3.15A – характеристика время-ток



Соответствует требованиям правил Таможенного союза

YYYY-Www

Период производства (маркирован под табличкой с данными), где переменные символы означают: **YYYY** - год производства, **ww** – очередная календарная неделя



Соответствует требованиям украинским нормативным документам



Ознакомьтесь с инструкцией по эксплуатации

CH

ЗАРЯДНОЕ УСТРОЙСТВО для Li-Ion батарей

На поверхности батареи обозначены специальные символы. Они предоставляют собой важную информацию об изделии или инструкции о пользовании.



Утилизация Li-Ion батарей



Не мочить, беречь от дождя и воды!



Не нагревать, хранить вдали от солнечного света и огня!



Допустимый температурный диапазон зарядки 0+45°C

# Технические данные

Модель	GUR 10.8Li-C HD	
▪ Номинальное напряжение	V	10.8
▪ Скорость холостого хода	min <sup>-1</sup>	0-2200
▪ Частота ударов	min <sup>-1</sup>	0-3000
▪ Макс.вращающий момент	Nm	110
▪ Крепление рабочего инструмента:		Ø ¼" (6.35 mm)
▪ Макс. диаметр машинного винта	mm	M4-MFG
▪ Электронная регулировка оборотов, правый – левый ход		•
▪ Электрический тормоз		•
▪ Светодиодное освещение рабочей зоны		•
▪ Светодиодная индикация подзарядки		•
▪ Вес с батареей	kg	1.04
▪ Вес без батареи	kg	0.86

## ИНФОРМАЦИЯ О ШУМЕ И ВИБРАЦИЯХ (Показатели замерены согласно EN 60745)

### ▪ Уровень шума:

A-взвешенный уровень звуковой нагрузки L<sub>РА</sub>

dB(A)

Неопределенность K<sub>РА</sub>

dB

A- взвешенный уровень звуковой мощности L<sub>WA</sub>

dB(A)

Неопределенность K<sub>WA</sub>

dB



**Пользуйтесь средствами защиты от шума!**

### ▪ Выделяемые вибрации (Вибрации замерены согласно п. 6.2.7 EN 60745-1.)

Общий уровень вибраций (векторная сумма по трем осям), замеренный согласно EN 60745:

Показатель замеренных вибраций a<sub>hD</sub>

m/s<sup>2</sup>

Неопределенность K<sub>hD</sub>

m/s<sup>2</sup>

## БАТАРЕЯ (Li-ion):

▪ Напряжение	V	10.8
▪ Мощность	Ah	1.5/2.0

## УСТРОЙСТВО ДЛЯ ПОДЗАРЯДКИ:

CH 11-3

▪ На входе:		
Напряжение / частота	V / Hz	~220-240 / 50
Потребляемая мощность	W	48
▪ Исходящее напряжение / ток	V / A	12 / 3

Указанный в настоящую инструкцию уровень вибраций измерен в соответствии с установленную EN 60745 методику испытаний и может использоваться для сравнения электроинструментов. Уровень вибраций может использоваться для предварительной оценки воздействия.

Указанный уровень вибраций дан при условии использования инструмента по его прямому назначению. В тех случаях, когда электроинструмент используется для других целей, с другими принадлежностями, уровень вибраций может отличаться от указанного. В этих случаях уровень воздействия может значительно возрасти в рамках общего периода работы.

Для точной оценки воздействия вибраций во время определенного периода работы необходимо учитывать промежутки времени, в которые электроинструмент выключен, либо хотя и включен, но фактически не используется. Это может существенно сократить воздействия вибраций в течение всего периода работы.

Сохраняйте электроинструмент и его принадлежности в хорошем состоянии. Во время работы старайтесь сохранять руки теплыми - это поможет уменьшить вредное воздействие при работе с повышенной вибрацией.

Пыль материалов, как с краски с содержанием свинца, некоторых сортов древесины, минералов и металла может быть вредной для здоровья. Прикосновение к пыли и попадание пыли в дыхательные пути может вызвать аллергические реакции и/или заболевания дыхательных путей оператора или находящегося вблизи персонала.

Определенные виды пыли, как из дуба и бука, считаются канцерогенными, особенно, совместно с присадками для обработки древесины (хромат, средство для защиты древесины). Материал с содержанием асбеста разрешается обрабатывать только специалистам.

- По возможности применяйте отсос пыли.
- Для достижения максимально высокой эффективности собирания пыли при работе с данным электроинструментом, используйте пылесос, предназначенный для сбора пыли из древесины или для пыли из древесины и/или минеральной пыли.
- Следите за хорошей вентиляцией.

Соблюдайте действующие в Вашей стране предписания для обрабатываемых материалов.

## Общие указания по безопасности при работе с электроинструментами



**ПРЕДОСТЕРЕЖЕНИЕ!** Прочитайте все предупреждения и указания по безопасности. Несоблюдение предупреждений и указаний по безопасности может привести к поражению электрическим током, от пожара и/или серьезным ранениям.

Сохраните все предупреждения и указания для дальнейшего использования.

Термин “электроинструмент” во всех указанных ниже предупреждениях касается вашего электроинструмента, с питанием от сети (с кабелем) и/или электроинструмент с питанием от аккумуляторной батареи (без кабеля).

### 1. БЕЗОПАСНОСТЬ РАБОЧЕГО МЕСТА

- Содержите рабочее место в чистоте и хорошо освещенным. Беспорядок и недостаточное освещение являются предпосылками трудовых инцидентов.
- Не работайте с электроинструментами во взрывоопасной атмосфере при наличии воспламеняющихся жидкостей, газов или пыли. Электроинструменты создают искры, которые могут воспалить пыль или пары.
- Держите детей и посторонних лиц на расстоянии, когда работаете с электроинструментом. Рассеивание может привести к потере контроля с Вашей стороны.

### 2. ЭЛЕКТРИЧЕСКАЯ БЕЗОПАСНОСТЬ

- Штепселя электроинструментов должны соответствовать контактным гнездам. Никогда не меняйте штепсель каким-либо способом. Не используйте какие-либо адаптерные штепселя для электроинструментов с защитным заземлением. Использование оригинальных штепселей и соответствующим им контактов уменьшает риск от удара электрическим током.
- Избегайте соприкосновения тела с землей или с заземленными поверхностями, таки-

ми как трубы, радиаторы, кухонные плиты и холодильники. Если ваше тело заземлено, существует повышенный риск поражения электрическим током.

- Не оставляйте электроинструменты под дождем или во влажной среде. Проникновение воды в электроинструменты повышает риск от поражения электрическим током.
- Используйте кабель по назначению. Никогда не используйте кабель для переноса электроинструмента, натягивания или отключения штепселя из контактного гнезда. Держите кабель далеко от тепла, масла, острых углов или движущихся частей. Поврежденные или запутанные кабели повышают риск от поражений электрическим током.
- Во время наружной работы с электроинструментом используйте удлинитель, подходящий для этих целей. Использование удлинителя, предназначенного для внешних/наружных работ, уменьшает опасность от поражения электрическим током.
- В случае, если работа с электроинструментом во влажной среде неизбежна, используйте предохранительное устройство, которое задействовано от остаточного тока для прерывания подачи тока. Использование предохранительного устройства уменьшает риск от поражения электрическим током.

### 3. ЛИЧНАЯ БЕЗОПАСНОСТЬ

- Будьте бдительны, работайте с повышенным вниманием и проявляйте благоразумие, когда работаете с электроинструментом. Не используйте электроинструмент, когда вы устали или находитесь под влиянием наркотиков, алкоголя или медикаментов. Момент невнимания при работе с электроинструментом может привести к серьезной производственной травме.
- Используйте индивидуальные средства защиты. Носите всегда защитные очки. Индивидуальные средства защиты, такие как маска против пыли, нескользкая обувь, защитный шлем или средства для защиты слуха, используемые в конкретных условиях, снижают риск от производственных травм.
- Избегайте невольного пуска инструмента. Убедитесь, что выключатель находится в

положение „выключено” перед включением к источнику питания и/или аккумуляторной батарее перед тем, как его возьмете в руки или переносите. Ношение электроинструмента с пальцем на выключателе или подключении к источнику питания электроинструмента с выключателем во включенном положении является предпосылкой для производственной травмы.

- d) Удалите каждый ключ для затягивания или гаечный ключ перед включением электроинструмента. Ключ для затягивания или гаечный ключ, прикрепленный к вращающейся части электроинструмента, может привести к трудовому инциденту.
- e) Не перегревайтесь. Поддерживайте правильное положение и равновесие в течение всей работы. Это позволит лучше управлять электроинструментом при неожиданных ситуациях.
- f) Носите подходящую рабочую одежду. Не носите широкую одежду или украшения. Держите свои волосы, одежду и перчатки далеко от движущихся частей. Широкая одежда, бижутерия или длинные волосы могут попасть в движущиеся части.
- g) Если электроинструмент снабжен приспособлением для пыли, убедитесь, что они правильно установлены и правильно используются. Использование этих устройств может понизить связанные с пылью опасности.

#### 4. ЭКСПЛУАТАЦИЯ И УХОД ЗА ЭЛЕКТРОИНСТРУМЕНТАМИ

- a) Не перегружайте электроинструмент. Используйте правильно выбранный электроинструмент согласно его назначению. Правильно подобранный электроинструмент работает лучше и безопасней для объектного режима работы, для которого он спроектирован.
- b) Не используйте электроинструмент в случае, если выключатель не переключается во включенное и исключенное положение. Каждый электроинструмент, который не может управляться с помощью его выключателя, опасен и подлежит ремонту.
- c) Отключите штепсель от электросети перед тем, как начать любые настройки, перед заменой принадлежностей или перед тем, как убрать электроинструмент для хранения. Эти меры предосторожности снижают риск невольного пуска электроинструмента.
- d) Сохраняйте неиспользованные электроинструменты в местах, недоступных для детей и не позволяйте обслуживающему персоналу, который не знаком с электроинструментом или инструкциями по эксплуатации, работать с ним. Электроинструменты являются опасными в руках необученных потребителей.
- e) Проверяйте электроинструменты. Прове-

райте, работают ли нормально и движутся ли свободно движущиеся части, находятся ли в целостности и исправности части, а также проверяйте все прочие обстоятельства, которые могут неблагоприятно повлиять на работу электроинструмента. Если он поврежден, электроинструмент необходимо отремонтировать перед его дальнейшим использованием. Много инцидентов происходят от плохо обслуженных электроинструментов.

- f) Поддерживайте режущие инструменты острыми и чистыми. Правильно поддерживаемые режущие инструменты с острыми режущими углами режут блокируются и проще управляются.
- g) Используйте электроинструмент, принадлежность и части инструмента и т.д. в соответствии с этими инструкциями и способом, предусмотренным для конкретного типа электроинструмента, имея в виду рабочие условия и работу, которую необходимо выполнять. Использование электроинструмента для работы не по назначению может привести к опасной ситуации.

#### 5. ПРИМЕНЕНИЕ И ОБСЛУЖИВАНИЕ АККУМУЛЯТОРНОГО ИНСТРУМЕНТА

- a) Заряжайте аккумуляторы только в зарядных устройствах, рекомендуемых изготовителем. Зарядное устройство, предусмотренное для определенного вида аккумуляторов, может привести к пожарной опасности при использовании его с другими аккумуляторами.
- b) Применяйте в электроинструментах только предусмотренные для этого аккумуляторы. Использование других аккумуляторов может привести к травмам и пожарной опасности.
- c) Защищайте неиспользуемый аккумулятор от канцелярских скрепок, монет, ключей, гвоздей, винтов и других маленьких металлических предметов, которые могут закоротить полюса. Короткое замыкание полюсов аккумулятора может привести к ожогам или пожару.
- d) При неправильном использовании из аккумулятора может потечь жидкость. Избегайте соприкосновения с ней. При случайном контакте промойте соответствующее место водой. Если эта жидкость попадет в глаза, то дополнительно обратитесь за помощью к врачу. Вытекающая аккумуляторная жидкость может привести к раздражению кожи или к ожогам.

#### 6. СЕРВИС

- a) Ремонт Вашего электроинструмента поручайте только квалифицированному персоналу и только с применением оригинальных запасных частей. Этим обеспечивается безопасность электроинструмента

## Дополнительные правила техники безопасности при работе с ударными шурупвертами

---

- Вы должны осознавать, что этот электроинструмент всегда находится в рабочем состоянии, поскольку нет необходимости включать его в сеть питания. Всегда устанавливайте выключатель в положение ВЫКЛЮЧЕНО, когда вставляете или удаляете аккумулятор.
- **Используйте средства защиты слуха при работе с ударными шурупвертами.** Его интенсивный шум во время работы может вызвать повреждение слуха.
- **При наличии опасности соприкосновения сверла или завинчиваемого винта со скрытой эл. проводкой, держите электроинструмент только за изолированные поверхности.** Соприкосновение сверла с электропроводкой под напряжением передаст эл. напряжение на открытые металлические части электроинструмента, и оператор получит удар электрического тока.
- Электроинструмент следует использовать только по назначению. Любое другое использование, отличное от описанного в настоящей инструкции, будет считаться неправильным использованием. Ответственность за любое повреждение или ущерб, происходящие от неправильного использования, будет нести потребитель, а не производитель.

## Инструкции по безопасности при использовании подзарядного устройства

---

- Это зарядное устройство не предназначено для использования детьми и лицами с ограниченными физическими, сенсорными или умственными способностями или недостаточным опытом и знаниями.
- Это устройство можно использовать детям старше 8 лет, лицам с ограниченными физическими или умственными и др. способностями или лицам без опыта и познаний - под надзором, или инструктированных по технике безопасности при работе, осознающим возможную опасность. Не разрешайте детям играть с этим устройством. Детям не следует без надзора проводить чистку или обслуживание этого устройства.

## Дополнительные правила работы зарядного устройства

---

- Перед тем, как приступить к использованию зарядного устройства, ознакомьтесь со всеми инструкциями и предупреждениями, касающимися

- Для правильной эксплуатации этого электроинструмента необходимо соблюдать правила безопасности, общие инструкции и указания по работе, указанные здесь. Все потребители должны быть ознакомлены с этой инструкцией по эксплуатации и быть информированными о потенциальных рисках при работе с электроинструментом. Дети и физически слабые люди не должны использовать этот электроинструмент. Дети должны находиться под постоянным наблюдением, если они находятся вблизи места, в котором работают с электроинструментом. Необходимо принять и превентивные меры безопасности. То же самое касается и выполнения основных правил, касающихся профессионального здоровья и безопасности.

- Производитель не несет ответственности за внесенные потребителем изменения в электроинструмент или за повреждения, вызванные подобными изменениями.

Даже когда электроинструмент используется по назначению, невозможно пренебрегать всеми остаточными факторами риска. Перечисленные ниже опасности могут возникнуть в связи с конструктивными особенностями и дизайном электроинструмента.

- Проблемы со слухом, если не используются эффективные средства защиты.
- Электроинструментом не следует пользоваться под открытым небом в дождливую погоду, во влажной среде (после дождя) или вблизи легко воспламеняемых жидкостей и газов. Рабочее место должно быть хорошо освещено.

инструмента и комплекта батарей, а также инструкций по использованию батарей.

- Заряжайте батареи только в закрытых помещениях, т.к. зарядное устройство предназначено только для применения в закрытых помещениях.
- Зарядное устройство предназначено для работы только с Li-Ion батареями SPARKY. Использование любой другой батареи может вызвать опасность воз-

- никновения пожара или удара электрическим током.
- Не располагайте на зарядном устройстве посторонние предметы, т.к. это может привести к перегреву. Не оставляйте зарядное устройство вблизи источников тепла.
- Не дергайте за шнур зарядного устройства, чтобы выключить его из сети.
- Убедитесь в том, что шнур зарядного устройства расположен так, чтобы на него невозможно было наступить, споткнуться, повредить или подвергнуть механическим перегрузкам.
- Не используйте удлинители, если это не крайне необходимо. Использование неподходящего удлинителя может создать опасность возникновения пожара или удара электрическим током.
- Не используйте зарядное устройство, если оно сильно ударено, упало или повреждено каким-либо путем.
- Не используйте зарядное устройство в случае, если его кабель питания или штепсель повреждены. В случае обнаружения повреждения кабеля, его замена должна быть выполнена производителем или специалистом фирменного сервиса во избежание риска его замены.
- Во избежание опасности удара электрическим током, перед тем как приступить к чистке, выключите зарядное устройство из электрической сети. Демонтаж батареи сам по себе не снижает эту опасность.
- Не храните и не используйте зарядное устройство и батарею в местах с температурой +40°C и выше, например, под навесами, в автокараванах или металлических конструкциях.
- Не включайте зарядное устройство в сеть с электрическим напряжением, отличающимся от указанного на табличке с данными зарядного устройства.
- Чужое тело может привести к короткому соединению между открытыми клеммами зарядного устройства, включенного в электрическую сеть. Материалы-проводники следует держать вдали от гнезда для зарядки (2) и вентиляционных отверстий зарядного устройства. Всегда отключайте устройство из электросети, если в него не вставлена батарея.
- Всегда выключайте зарядное устройство из электрической розетки, если оно не используется, и храните его в сухом и безопасном месте.

## Дополнительные правила работы батареи

- Батарея поставляется частично заряженной. Батарею следует полностью зарядить перед тем, как приступить к работе.



**ПРЕДУПРЕЖДЕНИЕ:** Если батарея треснула, или повреждена другим путем, не вставляйте ее в зарядное устройство. Существует опасность удара электрическим током.

- В неблагоприятных условиях из аккумуляторной батареи может вытекать жидкость, поэтому рекомендуется избегать прикосновения к батарее. При случайном прикосновении промойте место водой. Если жидкость попадет в глаза, обратитесь за медицинской помощью. Жидкость, вытекающая из аккумуляторной батареи, может вызвать воспаления или ожог.



**ПРЕДУПРЕЖДЕНИЕ:** Никогда не пытайтесь вскрыть батарею по какой-либо причине. В случае поломки или трещины пластмассового корпуса батареи, сдайте батарею в утилизацию.

- Батарею следует заряжать только с помощью оригинального зарядного устройства. Зарядное устройство, которое подходит для одного тип батарейного блока, может создать риск при использовании с другим батарейным блоком.
- Всегда используйте подходящую батарею SPARKY (входящую в комплект поставки или такую же запасную батарею). Никогда не вставляйте никакие другие батареи. Это опасно, и приведет к поломке электроинструмента.
- Во время простоя держите батарею вдали от скрепок, монет, ключей, гвоздей, шурупов и других мелких металлических предметов, которые могут вызвать короткое замыкание, что может вызвать пожар или взрыв.
- Батарею необходимо зарядить при снижении мощности выполнения операций, которые ранее выполнялись с легкостью. В этом случае ПРЕКРАТИТЕ РАБОТУ. Начните процедуру подзарядки. Литиевая ионная аккумуляторная батарея может заряжаться в любое время, что не сокращает срок ее службы. Прерванный процесс подзарядки не наносит батарее вреда.
- Если батарея не заряжается нормально:
  - (1) Проверьте наличие напряжения в розетке с помощью лампы или фазомера.
  - (2) Установите устройство для подзарядки с батареей в место, где температура воздуха составляет приблизительно 15°C–25°C.
  - (3) Если несмотря на это возникает проблема при подзарядке,несите или отправьте электроинструмент с батареей и устройством для подзарядки в местную сервисную мастерскую.
- Максимальная длительность использования и эксплуатационные качества могут быть достигнуты в условиях, при которых батарея заряжается при температуре воздуха 15°C–25°C. Не заряжайте батарею при температуре воздуха ниже +5°C или выше +40°C. Это имеет большое значение, и является предпосылкой предотвращения серьезных повреждений батареи.
- Во время зарядки, устройство и батарея могут нагреваться. Это нормально, и не является показателем наличия проблемы.
- Во избежание перегрева, не заряжайте батарею под прямым солнечным светом в жаркое время, или вблизи источников тепла.
- Не заряжайте в кабине или резервуаре. Во время зарядки батарея должна находиться в хорошо проветриваемом помещении.

- Из дефектной батареи на соседние детали может попасть электролит. Проверьте соседние детали, очистите их, а в случае необходимости замените.
- Не сжигайте батареи, даже если они сильно повреждены или более не могут заряжаться. Батареи могут взорваться в огне.
- Для ускорения охлаждения батареи после использования, в жаркое время не используйте устройство для зарядки или батарею под металлическим навесом или в металлическом помещении без тепловой изоляции.

### ПОДЗАРЯДКА БАТАРЕИ (Рис. 1)

- Включите штепсель зарядного устройства в электрическую розетку. Индикатор зарядного устройства (9) загорится зеленым светом, указывающим на наличие сетевого электрического напряжения.
- Вставьте батарею (8) в предназначенное для нее гнездо зарядного устройства (10).
- Новые батареи начинают полноценно работать после 5 циклов зарядки/разрядки. Неупотребляемые длительное время батареи следует 2-3 раза зарядить и разрядить, пока они начнут хорошо работать.
- Если время использования батареи значительно снизилось, независимо от полной подзарядки, вероятно срок ее службы исчерпан. Необходимо немедленно заменить батарею.



### Индикация при подзарядке:

- При включении зарядного устройства в электрическую сеть загорается зеленый свет индикатора.
- После того, как батарея вставлена в зарядное устройство, зеленый свет начинает мигать, указывая на начало процесса подзарядки.

Во время подзарядки, зарядное устройство и батареи могут нагреться. Это нормальное явление, и не является показателем наличия проблем.

- После завершения процесса подзарядки загорается зеленый свет, который светит постоянно.

Зарядное устройство снабжено термической защитой, предохраняющей батарею от чрезмерной зарядки. Несмотря на это, рекомендуем вынимать батарею из устройства для подзарядки сразу же по окончании процесса подзарядки. Можно использовать электрический таймер для точного контроля времени подзарядки.

	Описание состояния
<p><b>Постоянно горит зеленый свет</b></p> 	<p><b>Готовность к зарядке</b> Если батарея не вставлена в зарядное устройство, зеленый свет показывает готовность для зарядки батареи.</p>
<p><b>Зеленый свет мигает</b></p> 	<p><b>Зарядка</b> Батарея находится в процессе зарядки.</p>

<p><b>Постоянно горит зеленый свет</b></p> 	<p><b>Батарея полностью зарядилась</b> При вставленной в зарядное устройство батарее, зеленый свет показывает, что она полностью заряжена.</p>
<p><b>Постоянно горит красный свет</b></p>  <p>&gt; 45°C</p>  <p>&lt; 0°C</p>	<p><b>Температура батареи находится за пределами допустимого диапазона 0+45°C</b> Необходимо переместить зарядное устройство с батареей в помещение с подходящей температурой окружающей среды. После того, как температура достигнет допустимой для зарядки, зарядное устройство автоматически переходит в режим зарядки.</p>
<p><b>Красный свет мигает</b></p> 	<p><b>Неисправность</b> В режиме неисправности зарядка батареи невозможна. Причина неисправности может быть следующей:</p> <ul style="list-style-type: none"> <li>• Батарея не вставлена правильно;</li> <li>• Контакты батареи загрязнены;</li> <li>• Батарея повреждена;</li> <li>• Батарея не распознана.</li> </ul>

## **Знакомство с электроинструментом**

Перед тем, как приступить к использованию электроинструмента, ознакомьтесь с его оперативными характеристиками и условиями безопасности. Используйте электроинструмент и его принадлежности только по назначению. Любое другое приложение категорически запрещается.

- 1 Стопорная втулка
- 2 Гнездо для наконечника
- 3 Светодиодное освещение рабочей зоны
- 4 Светодиодный индикатор батареи
- 5 Выключатель
- 6 Переключатель для смены направления вращения
- 7 Кнопки для высвобождения батареи
- 8 Аккумуляторная батарея
- 9 Светодиодный индикатор зарядного устройства
- 10 Зарядное устройство

## **Указания по работе**

### **МОНТАЖ И ДЕМОНТАЖ БАТАРЕИ**

**Демонтаж батареи:** нажмите кнопки для освобождения батареи (7), и выньте ее из корпуса электроинструмента.



**ПРЕДУПРЕЖДЕНИЕ:** Прежде всего установите переключатель смены направления вращения (3) в нейтральное положение, после чего можно приступить к выполнению таких действий, как монтаж и подзарядка батареи, смена наконечника, перенос, обслуживание или хранение электроинструмента.

**Монтаж батареи:** Вставьте батарею в отверстие в основании электроинструмента, до звука характерного щелчка.

### ИНДИКАТОР СОСТОЯНИЯ БАТАРЕИ (Рис. 2)

Состояние батареи во время работы контролируется светодиодным индикатором (4). Для того, чтобы активировать индикатор, нажмите кнопку выключателя (5).

Количество светящихся светодиодов показывает состояние батареи:

3	Заряд батареи: 60 - 100%
2	Заряд батареи: 30 - 60%
1	Заряд батареи: < 30%
Мерцающий свет	Заряд батареи: < 20%. Необходимо зарядить батарею.
Мерцающий свет	<b>Проблема с батареей.</b> Индикация активируется при нажатии на выключатель. Показывает одно из следующих состояний батареи: <ul style="list-style-type: none"> <li>• <b>Батарея разряжена</b> ► Необходимо зарядить батарею;</li> <li>• <b>Задействована температурная защита</b> ► Необходимо охладить батарею, прежде, чем вновь приступить к работе;</li> <li>• <b>Поврежденная батарея, или нераспознанная батарея</b> ► Необходимо сменить батарею.</li> </ul>

Направление выключения светодиодов обозначено на корпусе электроинструмента.

### СВЕТОДИОДНОЕ ОСВЕЩЕНИЕ РАБОЧЕЙ ЗОНЫ

Электроинструмент снабжен светодиодным освещением (3) для повышения освещенности рабочей зоны во время работ в недостаточно освещенных местах. Светодиодное освещение включено до тех пор, пока нажат выключатель (5).

Машина имеет защиту от электрических перегрузок. После включения защиты машина отключается. Светодиодное освещение начинает мигать. Чтобы восстановить нормальную работу, освободите и вновь нажмите на выключатель (5).

### НАСТРОЙКА НАПРАВЛЕНИЯ ВРАЩЕНИЯ (Рис. 3)

Крайнее правое положение переключателя смены направления вращения (6) (вид сзади) означает вращение против часовой стрелки, а крайнее левое - по направлению часовой стрелки. При нажатии выключателя (5) переключатель (6) не может быть

задействован.

Когда переключатель (6) установлен в нейтральное положение, выключатель (5) не может быть нажат и машина не может быть включена.



**ПРЕДУПРЕЖДЕНИЕ:** Изменение направления вращения осуществляется только при остановленном шпинделе.

При выполнении отверстий и закручивании шурупов выключатель установлен в крайнее левое положение. Для откручивания шурупов переключатель устанавливается в крайнее правое положение.

### ПУСК - ОСТАНОВКА

**Пуск:** нажать выключатель (5).

**Остановка:** освободить выключатель (5).

Электроинструмент оборудован электрическим тормозом. После освобождения выключателя шпиндель немедленно прекращает вращаться.

### БЕССТЕПЕННАЯ ЭЛЕКТРОННАЯ РЕГУЛИРОВКА СКОРОСТИ / ЗАКРУЧИВАЮЩЕГО МОМЕНТА

При слабом нажатии на спуск выключателя (5) электроинструмент начинает работать на низких оборотах, которые плавно увеличиваются до максимальных при увеличении нажима на спуск выключателя, вплоть до упора.

Чем ниже скорость вращения, тем ниже момент затяжки. Максимальный крутящий момент достигается при максимальной скорости машины.



**ПРЕДУПРЕЖДЕНИЕ:** Длительное использование электронного регулятора при низких оборотах во время работы может привести к перегрузке или повредить регулятор.

### МОНТАЖ И ДЕМОНТАЖ НАКОНЕЧНИКА (Рис. 4)



**ПРЕДУПРЕЖДЕНИЕ:** Вынуть батарею, или установить переключатель смены направления вращения (6) в среднюю (нейтральную) позицию.

#### Монтаж наконечника:

1. Выдвиньте вперед втулку - стопор (1).
2. Вставьте наконечник в шестигранное гнездо держателя (2).
3. Освободите втулку - стопор, и она вернется в исходное положение, захватывая наконечник.





**ПРЕДУПРЕЖДЕНИЕ:** Если втулка – стопор не возвращается в свое исходное положение, это значит, что наконечник вставлен не правильно. Немного подвигайте наконечник вперед-назад, пока втулка не вернется в исходное положение.

**Демонтаж наконечника:** Выдвиньте вперед втулку-стопор, и задержите ее в этом положении, пока снимаете наконечник.

## РАБОТА ЭЛЕКТРОИНСТРУМЕНТА

Ударное действие включается при нагрузке, превышающей заданный уровень. Нажатие на выключатель на холостом ходу вызовет лишь изменение оборотов.

Затягивающий момент зависит от продолжительности ударного действия. Обычно максимальный затягивающий момент постигается через след 5 секунд работы в ударном режиме. После этого затягивающий момент увеличивается незначительно. Продолжительная работа в ударном режиме может вызвать повреждение или перегорание электродвигателя.

Затягивающий момент зависит от длины, класса и диаметра шурупа, от твердости материала (дерево, металл, и др.) в который завинчивается винт и от вида используемой шайбы. Используйте электроинструмент после внимательного вычисления подходящего времени для ударного действия, посредством пробного затягивания и измерения величины момента с помощью динамометрического ключа.



**ПРЕДУПРЕЖДЕНИЕ:** Электроинструмент с неисправным переключателем опасен, и перед использованием его необходимо отремонтировать.

## ЗАКРУЧИВАНИЕ / ОТКРУЧИВАНИЕ ШУРУПОВ

Вставьте подходящий для шурупа наконечник, настройте его в прорезь головки шурупа и затяните. Приложите к электроинструменту продольный нажим, необходимый для удерживания головки шурупа.



**ПРЕДУПРЕЖДЕНИЕ:** Слишком тугое закручивание может привести к поломке шурупа или повреждению наконечника.

При слишком длительной затяжке шуруп может сломаться.

- Если удерживать инструмент под углом к шурупу, можно повредить головку шурупа, или же момент вращения не будет полностью передан шурупу.

Перед завинчиванием длинных шурупов с большим диаметром в твердые материалы необходимо пробить предварительно отверстие диаметром, соответствующим внутреннему диаметру резьбы и глубиной, приблизительно равной 2/3 длины винта.

## Обслуживание



**ПРЕДУПРЕЖДЕНИЕ:** Всегда устанавливайте переключатель смены направления вращения (6) в нейтральное положение перед тем, как приступить к любому обслуживанию, напр. при монтаже и подзарядке батареи, смене наконечника, переносе, обслуживании или хранении электроинструмента.

Регулярно проверяйте, насколько крепко закручены шурупы корпуса. В процессе применения шурупы могут раскрутиться из-за вибрации.

### УДАЛЕНИЕ ЗАГРЯЗНЕНИЙ

Для обеспечения безопасной работы, всегда подерживайте электроинструмент и его вентиляционные отверстия в чистоте.

Регулярно проверяйте вентиляционную решетку в области электродвигателя или переключателей на наличие пыли или чужеродных тел. Удаляйте пыль с помощью мягкой щетки. Чтобы предохранить глаза, в процессе чистки пользуйтесь защитными очками.

Загрязнения с корпуса машины следует удалять мягкой влажной салфеткой. Можно использовать слабый моющий препарат.



**ПРЕДУПРЕЖДЕНИЕ:** Не допускается применение спирта, бензина или других растворителей. Никогда не используйте едкие препараты для чистки пластмассовых частей.



**ПРЕДУПРЕЖДЕНИЕ:** Не допускайте контакта и попадания воды в электроинструмент.

### Инструкции по удалению загрязнений с устройства для подзарядки:



**ПРЕДУПРЕЖДЕНИЕ:** Перед тем, как приступить к чистке устройства для подзарядки, выключите его из электрической сети.

- Загрязненные и жирные внешние части устройства для подзарядки удаляются салфеткой или мягкой неметаллической щеткой. Не используйте для этого воду и чистящие растворы.

**ВАЖНО!** Для обеспечения безопасного использования электроинструмента и его надежности, любую деятельность по ремонту, обслуживанию и настройке необходимо осуществлять в специализированных мастерских SPARKY, используя только оригинальные запасные части.



## Утилизация

Отслужившие свой срок электроинструменты, принадлежности и упаковки следует сдавать на экологически чистую рециркуляцию отходов.

Батареи, зарядные устройства, принадлежности и упаковки следует передавать для утилизации содержащегося в них сырья.

### Только для стран-членов ЕС:

**Не выбрасывайте электроинструменты в коммунальный мусор!** Согласно Европейской Директиве 2012/19/ЕС о старых электрических и электронных инструментах и приборах, а также о претворении этой директивы в национальное право, отслужившие свой срок электроинструменты должны отдельно собираться и сдаваться на экологически чистую утилизацию.

### Аккумуляторы, батареи:



**Не выбрасывайте аккумуляторы/батареи в коммунальный мусор, не бросайте их в огонь или в воду.** Аккумуляторы/батареи следует собирать и сдавать на рециркуляцию или на экологически чистую утилизацию.

### Только для стран-членов ЕС:

Неисправные или пришедшие в негодность аккумуляторы/батареи должны быть утилизированы согласно Директиве 2006/66/ЕС.

## Гарантия

Гарантийный срок электроинструментов SPARKY указан в гарантийной карте.

Неисправности, появившиеся в результате естественного изнашивания, перегрузки или неправильной эксплуатации, не входят в гарантийные обязательства.

Неисправности, появившиеся вследствие применения некачественных материалов и/или из-за производственных ошибок, устраняются без дополнительной оплаты путем замены или ремонта.

Рекламации дефектного электроинструмента SPARKY принимаются в том случае, если машина будет возвращена поставщику, или специализированному гарантийному сервису в не разобранном (первоначальном) состоянии.

## Замечания

Внимательно прочитайте всю инструкцию по эксплуатации перед тем, как использовать это изделие.

Производитель сохраняет за собой право вносить в свои изделия улучшения и изменения, а также изменять спецификации без предупреждения.

Спецификации для разных стран могут различаться.

# Зміст

Введення.....	81
Технічні дані.....	83
Загальні вказівки з безпеки при роботі з електроприладами.....	84
Додаткові правила техніки безпеки під час роботи з ударними шурупвертами.....	85
Загальні вказівки з безпеки при роботі зарядного пристрою.....	86
Додаткові правила роботи зарядного пристрою.....	86
Додаткові правила роботи батарей.....	86
Знайомство з електроінструментом.....	88
Вказівки щодо роботи.....	88
Обслуговування.....	89
Утилізація.....	90
Гарантія.....	90

## РОЗПАКУВАННЯ

Електроінструмент поставляється укомплектованим, у справному вигляді. У разі виявлення невідповідностей не рекомендуємо використовувати інструмент до тих пір, поки виявлений дефект не буде усунуто. Невиконання цієї рекомендації може стати причиною травми.

## ЗБІРКА

Акумуляторні ударні шурупверти поставляються в упакованому і повністю зібраному вигляді.

## Введення

Придбаний Вами електроінструмент SPARKY перевершить Ваші очікування. Він зроблений у відповідності до високих стандартів якості SPARKY, що відповідають суворим вимогам споживача. Його легко обслуговувати і він безпечний при експлуатації, при правильному використанні цей електроінструмент буде служити Вам довгі роки.



### ЗАСТЕРЕЖЕННЯ!

Прочитайте уважно і цілком інструкцію з експлуатації, перед використанням новоприданого електроінструменту SPARKY. Зверніть спеціальну увагу на параграфи, позначених словом "**Застереження**". У Вашого електроінструменту SPARKY багато якостей, які полегшують роботу. При розробці цього інструменту основну увагу було направлено на безпеку, експлуатаційні якості і надійність, які полегшують його обслуговування і експлуатацію.



### Не викидайте електроінструменти разом з побутовими відходами!

Відходи від електричних виробів не варто збирати разом з побутовими відходами. Будь ласка, викидайте в місцях, призначених для цього. Зв'яжіться з місцевою владою або представником для консультації щодо повторної переробки.



### ОХОРОНА НАВКОЛИШНЬОГО СЕРЕДОВИЩА

З урахуванням охорони навколишнього середовища електроінструмент, приналежності й упаковка повинні надати відповідній переробці для повторного використання сировини, що міститься в них. Для полегшення повторної переробки деталей, зроблених з штучних матеріалів, вони позначені відповідним чином.

## ОПИС СИМВОЛІВ

На таблиці з даними електроінструменту нанесені спеціальні символи. Вони являють собою важливу інформацію про використання інструмента і його характеристики.



Відповідає чинним європейським директивам



Ознайомтеся з інструкцією з користування



Відповідає регламентам Митного союзу

YYYY-Www

Термін виробництва, де змінними символами є: YYYY - рік випуску, ww – черговий календарний тиждень



Відповідає вимогам українських нормативних документів

GUR

АКУМУЛЯТОРНИЙ УДАРНИЙ ШУРУПОВЕРТ

В таблиці з даними електроприладу є спеціальні символи. Вони є важливою інформацією про використання інструмента і його характеристики.



Подвійна ізоляція для додаткового захисту



Використовувати тільки у приміщенні



Відповідає чинним європейським директивам



Мініатюрний запобіжник з запізненням, де T 3.15A - характеристика час-ток



Відповідає регламентам Митного союзу

YYYY-Www

Період виробництва (маркований під табличкою з даними), де змінними символами є: YYYY - рік випуску, ww – черговий календарний тиждень



Відповідність вимогам українських нормативних документів



Ознайомтеся з інструкцією з експлуатації

CH

ЗАРЯДНИЙ ПРИСТРІЙ ДЛЯ Li-Ion БАТАРЕЇ

На поверхні батареї позначені спеціальні символи. Вони надають собою важливу інформацію про виріб або інструкції про користування.



Утилізація Li-Ion батарей



Не мочити, берегти від дощу та води!



Не нагрівати, зберігати подалі від сонячного світла і вогню!



Допустимий температурний діапазон підзарядки 0 + 45°C

# Технічні дані

Модель	GUR 10.8Li-C HD	
▪ Електродвигун	V	10.8
▪ Швидкість холостого ходу	min <sup>-1</sup>	0-2200
▪ Частота ударів	min <sup>-1</sup>	0-3000
▪ Макс. момент обертання	Nm	110
▪ Підключення робочої насадки		Ø ¼" (6.35 mm)
▪ Макс. діаметр машинного гвинта	mm	M4-M12
▪ Електронне регулювання обертів, правий - лівий хід		•
▪ Електричне гальмо		•
▪ Світлодіодне освітлення робочої зони		•
▪ Світлодіодний індикатор підзарядки		•
▪ Вага з батареєю	kg	1.04
▪ Вага без батареї	kg	0.86

## ІНФОРМАЦІЯ ПРО ШУМ І ВІБРАЦІЇ (Показники заміряні згідно EN 60745.)

### ▪ Рівень шуму:

A-зважений рівень звукового тиску L <sub>РА</sub>	dB(A)
Невизначеність K <sub>РА</sub>	dB
A-зважений рівень звукової потужності L <sub>WA</sub>	dB(A)
Невизначеність K <sub>WA</sub>	dB



### Користуйтеся засобами захисту від шуму!

### ▪ Випромнені вібрації (Рівень вібрації визначений згідно п. 6.2.7 EN 60745-1)

Загальний рівень вібрації (векторна сума по трьох осях), заміряний згідно EN 60745:

Показник заміряних вібрацій a <sub>vD</sub>	m/s <sup>2</sup>
Невизначеність K <sub>vD</sub>	m/s <sup>2</sup>

### БАТАРЕЯ (Li-ion):

▪ Напруга:	V	10.8
▪ Потужність	Ah	1.5/2.0

### ПРИСТРІЙ ДЛЯ ПІДЗАРЯДКИ:

На вході:	CH 11-3	
Напруга / частота	V / Hz	~220-240 / 50
Споживана потужність	W	48
▪ Вихідна напруга/струм	V / A	12 / 3

Вказаний в інструкції рівень вібрації виміряний відповідно до встановлених EN 60745 методик випробувань, і може використовуватися для порівняння електроінструментів. Рівень вібрації може використовуватися для попередньої оцінки впливу.

Зазначений рівень вібрації надано за умови використання інструменту за його прямим призначенням. У тих випадках, коли електроінструмент використовується для інших цілей, з іншими речами, рівень вібрації може відрізнятись від зазначеного. У цих випадках рівень впливу може значно зрости в рамках загального періоду роботи.

Для точної оцінки впливу вібрації, під час певного періоду роботи необхідно враховувати проміжки часу, в які електроінструмент вимкнено, або хоча і включений, але фактично не використовується. Це може істотно скоротити вплив вібрації протягом всього періоду роботи.

Зберігайте електроінструмент і його речі в гарному стані. Під час роботи намагайтеся зберігати руки теплими - це допоможе зменшити шкідливий вплив при роботі з підвищеною вібрацією.

Пил матеріалів, наприклад - фарби з вмістом свинцю, деяких сортів деревини, мінералів і металу може бути шкідливим для здоров'я. Дотик до пилу і потрапляння пилу в дихальні шляхи може викликати алергічні реакції та / або захворювання дихальних шляхів оператора або персоналу, що знаходиться поблизу.

Певні види пилу, наприклад, з дуба та бука, вважаються канцерогенними, особливо, спільно з присадками для обробки деревини (хромат, засіб для захисту деревини, тощо). Матеріал з вмістом азбесту дозволяється обробляти тільки фахівцям.

▪ По можливості застосовуйте відсмоктування пилу.

▪ Для досягнення максимально високої ефективності збирання пилу при роботі з даним приладом, використовуйте пилосос, призначений для збору пилу з деревини або для пилу з деревини та / або мінерального пилу.

▪ Слідкуйте за хорошою вентиляцією.

Дотримуйтесь розпорядження щодо оброблюваних матеріалів, що діють у Вашій країні.

# Загальні вказівки з безпеки при роботі з електроприладами



**ЗАСТЕРЕЖЕННЯ!** Прочитайте всі **ЗАСТЕРЕЖЕННЯ** і вказівки з безпеки. Недодержання попереджень і вказівок з безпеки може призвести до ураження електричним струмом, пожежі та / або важкого поранення.

Збережіть всі застереження та вказівки для подальшого використання.

Термін "електроприлад" у всіх зазначених нижче застереженнях стосується вашого електроприладу, з живленням від мережі (з кабелем), та / або електроприладу з живленням від акумуляторної батареї (без кабелю).

## 1. БЕЗПЕКА РОБОЧОГО МІСЦЯ

- Утримайте робоче місце в чистоті і добре освітленим. Безлад і недостатнє освітлення є передумовою виникнення трудових інцидентів.
- Не працюйте з електроприладами у вибухо-небезпечній атмосфері при наявності займих рідин, газів або пилу. Електроприлади створюють іскри, що можуть займати пил або пари.
- Тримайте дітей та сторонніх осіб на відстані, коли працює з електроприладом. Розсіювання уваги може призвести до втрати контролю з Вашого боку.

## 2. ЕЛЕКТРИЧНА БЕЗПЕКА

- Штепселі електроприладів повинні відповідати контактним гніздам. Ніколи не змінюйте штепсель у будь-який спосіб. Не використовуйте будь-які адаптерні штепселі для електроприладів із захисним заземленням. Використання оригінальних штепселів і відповідних їм контактів зменшує ризик удару електричним струмом.
- Уникайте дотику тіла з землею або заземленими поверхнями, такими як труби, радіатори, кухонні плити та холодильники. Якщо ваше тіло заземлене, існує підвищений ризик ураження електричним струмом.
- Не залишайте електроприлади під дощем або у вологому середовищі. Проникнення води в електроприлади підвищує ризик ураження електричним струмом.
- Використовуйте кабель за призначенням. Ніколи не використовуйте кабель для перенесення електроприладу, натягування або відключення штепселя з контактного гнізда. Тримайте кабель далеко від тепла, олії, гострих кутів, що рухаються. Пошкоджені або заплутані кабелі підвищують ризик поразок електричним струмом.
- Під час зовнішніх робіт використовуйте подовжувач, що підходить для цих цілей. Використання подовжувача, призначеного для зовнішніх робіт, зменшує небезпеку від ураження електричним струмом.

- У випадку, якщо робота з електроприладом у вологому середовищі неминуча, використовуйте запобіжний пристрій, який робить на залишковому струмі для переривання подачі струму. Використання запобіжного пристрою зменшує ризик ураження електричним струмом.

## 3. ОСОБИСТА БЕЗПЕКА

- Будьте пильні, працюйте з підвищеною увагою і проявляйте розсудливість, коли працюєте з електроприладом. Не використовуйте електроприлад, коли ви стомлені, або під впливом наркотиків, алкоголю, медикаментів, тощо. Одна мить неуваги при роботі з електроприладом може призвести до серйозної виробничої травми.
- Використовуйте індивідуальні засоби захисту. Носіть завжди захисні окуляри. Індивідуальні засоби захисту, такі як маска проти пилу, неслизьке взуття, захисний шолом або засоби для захисту слуху, що використовуються в конкретних умовах, знижують ризик виникнення виробничих травм.
- Уникайте мимовільного пуску інструменту. Переконайтеся, що вимикач знаходиться в положенні "вимкнено" перед включенням в джерело живлення та / або акумуляторної батареї, перед тим, візьмете в руки або перенесите. Носіння електроприладу з пальцем на вимикачі або підключення до джерела живлення електроінструменту з вимикачем у включеному положенні є передумовою для виробничої травми.
- Видаліть кожен гайковий ключ перед включенням електроприладу. Ключ для затягування або гайковий ключ, прикріплений до частини електроприладу, що обертається, може призвести до трудового інциденту.
- Не простягайтеся занадто. Підтримуйте правильне положення і рівновагу протягом всієї роботи. Це дозволить краще керувати електроприладом у несподіваних ситуаціях.
- Носіть придатний одяг. Не носіть широкий одяг або прикраси. Тримайте своє волосся, одяг і рукавички далеко від рухомих частин. Широкий одяг, біжутерія та довге волосся можуть потрапити в рухомі частини.
- Якщо електроприлад має пристосування для пилу, переконайтеся, що воно правильно встановлено і правильно використовується. Використання цих пристроїв може знизити пов'язані з пилом небезпеки.

## 4. ЕКСПЛУАТАЦІЯ І ДОГЛЯД ЗА ЕЛЕКТРОПРИЛАДАМИ

- Не перевантажуйте електроприлад. Використовуйте правильно вибраний електроприлад згідно з його призначенням. Правильно підібраний електроприлад працює краще і безпечніше для оголошеного режиму роботи, для якого він

спроєктований.

- b) Не використовуйте електроприлад у випадку, якщо вимикач не переходить у включену і відключену позицію. Кожен електроприлад, який не може управлятися за допомогою вимикача, є небезпечним і підлягає ремонту.
- c) Вимкніть штепсель від електромережі перед тим, як почати будь-які налаштування, перед заміною приладдя або перед тим, як приборати електроприлад для зберігання. Ці запобіжні заходи знижують ризик мимовільного пуску електроприладу.
- d) Зберігайте невикористані електроприлади в місцях, недоступних для дітей, і не дозволяйте користуватися ним обслуговуючому персоналу, який не знайомий з електроприладом або інструкціями з експлуатації. Електроприлади є небезпечними в руках ненавчених споживачів.
- e) Перевіряйте електроприлади. Перевіряйте, чи працюють нормально у рухаються вільно рухомі частини, чи знаходяться в цілості і справності усі частини, а також перевіряйте всі інші обставини, які можуть негативно вплинути на роботу електроприладу. У разі ушкодження електроприлад необхідно відремонтувати перед його подальшим використанням. Багато інцидентів заподіюються у випадку поганого обслуговування електроприладів.
- f) Підтримуйте ріжучі інструменти гострими і чистими. Правильно підтримані ріжучі інструменти з гострими кутами рідше блокуються і простіше управляються.
- g) Використовуйте електроприлад, приналежності (комплектуючі) і частини інструменту і т.д. відповідно до цих інструкцій та у засіб, передбачений для конкретного типу електроприладу, маючи на увазі робочі умови і роботу, яку необхідно виконувати. Використання електроприладу для роботи не за призначенням може призвести до небезпечної ситуації.

## 5. ПРАВИЛЬНЕ ПОВОДЖЕННЯ ТА КОРИСТУВАННЯ ПРИЛАДАМИ, ЩО ПРАЦЮЮТЬ НА АКУМУЛЯТОРНИХ БАТАРЕЯХ

- a) Заряджайте акумуляторні батареї лише в зарядних пристроях, рекомендованих виготовлявачем. Використання зарядного пристрою для акумуляторних батарей, для яких він не передбачений, може призводити до пожежі.
- b) Використовуйте в електроприладах лише рекомендовані акумуляторні батареї. Використання інших акумуляторних батарей може призводити до травм та пожежі.
- c) Не зберігайте акумуляторну батарею, якою Ви саме не користуєтесь, поряд із канцелярськими скріпками, ключами, гвіздками, гвинтами та іншими невеликими металевими предметами, які можуть спричинити перемикання контактів. Коротке замикання між контактами акумуляторної батареї може спричинити опіки або пожежу.

- d) При неправильному використанні з акумуляторної батареї може потекти рідина. Уникайте контакту з нею. При випадковому контакті промити відповідне місце водою. Якщо рідина потрапила в очі, додатково зверніться до лікаря. Акумуляторна рідина може спричинити подразнення шкіри або опіки.

## 6. СЕРВІС

- a) Віддавайте свій прилад на ремонт лише кваліфікованим фахівцям та лише з використанням оригінальних запчастин. Це забезпечить безпеку приладу на довгий час.

## Додаткові правила техніки безпеки під час роботи з ударними шурупвертами

- Ви повинні усвідомлювати, що цей електроінструмент завжди знаходиться в робочому стані, оскільки немає необхідності вмикати його у мережу живлення. Завжди встановлюйте вимикач у положення ВИМКНЕНО, коли вставляєте або видаляєте акумулятор.
- Використовуйте засоби захисту слуху під час роботи з ударними шурупвертами. Його інтенсивний шум під час роботи може викликати пошкодження слуху.
- У разі небезпеки від зіткнення свердла або гвинта, що закручується, з прихованою електропроводкою, тримайте електроінструмент тільки за його ізольовані поверхні / ручки. Зіткнення свердла з електричною проводкою передасть електричну напругу на відкриті металеві частини електроінструменту, і оператор отримає удар електричним струмом.
- Електроінструмент слід використовувати тільки за призначенням. Будь-яке інше використання, відміне від описаного у цій інструкції, вважається неправильним використанням. Відповідальність за будь-яке пошкодження або пошкодження, що виникають від неправильного використання, буде нести споживач, а не виробник.
- Для правильної експлуатації цього електроінструменту необхідно дотримуватися правил безпеки, загальних інструкцій та вказівок щодо роботи, вказаних тут. Всі споживачі повинні бути ознайомлені з цією інструкцією з експлуатації і бути поінформованими про потенційні ризики під час роботи з електроінструментом. Діти і фізично слабкі люди не повинні використовувати цей електроінструмент. Діти повинні знаходитися під постійним спостереженням, якщо вони знаходяться поблизу місця, в якому працюють із електроінструментом. Необхідно вдатися і до превентивних заходів безпеки. Те ж саме стосується і виконання основних правил, що стосуються професійного здоров'я і безпеки.
- Виробник не несе відповідальності за внесені споживачем зміни в електроінструмент або за пошкодження, викликані подібними змінами.

Навіть коли електроінструмент використовується за призначенням, не варто нехтувати всіма іншими факторами ризику. Наведені нижче небезпеки можуть виникнути у зв'язку з конструктивними особливостями і дизайном електроінструменту.

- Можливі проблеми зі слухом, якщо не використовуються ефективні засоби захисту.

- Електроінструментом не слід користуватися під відкритим небом у дощову погоду, у вологому середовищі (після дощу) або поблизу легкозаймистих рідин і газів. Робоче місце має бути добре освітлене.

## **Загальні вказівки з безпеки при роботі зарядного пристрою**

- Цей зарядний пристрій не передбачений для використання дітьми і особами з обмеженими фізичними, сенсорними та розумовими здібностями, або недостатнім досвідом та знаннями.
- Це пристрій можна використовувати дітям старше 8 років, особам з обмеженими фізичними або розумовими та ін. особливостями, або особам без досвіду і знань - під наглядом, або інструктованих з техніки безпеки при роботі, які розуміють можливу небезпеку. Не дозволяйте дітям гратися з цим пристроєм. Дітям не слід без нагляду вчиняти чистку або обслуговування цього пристрою.

## **Додаткові правила роботи зарядного пристрою**

- Перед тим, як розпочати використання зарядного пристрою, ознайомтесь із усіма інструкціями і попередженнями, що стосуються інструменту і комплекту батарей, а також інструкцій із використання батарей.
- Заряджайте батареї тільки у закритих приміщеннях, тому що пристрій для підзарядки призначений тільки для застосування у закритих приміщеннях.
- Зарядний пристрій призначений для роботи тільки з Li-Ion батареєю SPARKY. Використання будь-якої іншої батареї може викликати пожежу або удар електричним струмом.
- Не розташовуйте на пристрої для підзарядки сторонні предмети, оскільки це може привести до перегріву. Не залишайте пристрій для підзарядки поблизу джерел тепла.
- Не тягніть за шнур пристрою для підзарядки для вимкнення його з мережі.
- Переконайтеся у тому, що шнур пристрою для підзарядки розташований так, щоб на нього неможливо було наступити, спіткнутися, пошкодити або піддати механічним перевантаженням.
- Не використовуйте подовжувачі, якщо це не вкрай необхідно. Використання невідповідного подовжувача може створити небезпеку виникнення пожежі або ураження електричним струмом.
- Не використовуйте зарядний пристрій, якщо він піддалося сильному удару, впало, ушкодилося якимось чином.
- Не використовуйте зарядний пристрій, якщо його шнур або штепсель пошкоджено. Якщо буде виявлено пошкодження кабелю, то, з метою уникнення ризиків, його заміна повинна бути виконана виробником або фахівцем фірмового сервісної

установи.

- Щоб уникнути небезпеки ураження електричним струмом, перед тим як розпочати чистку, вимкніть пристрій для підзарядки з електричної мережі. Демонтаж батареї сам по собі не знижує цю небезпеку.
- Не зберігайте і не використовуйте зарядний пристрій і батарею в місцях з температурою + 40°C і вище, наприклад, під навісами, в автокараванах або металевих конструкціях.
- Не вмикайте зарядний пристрій в мережу з електричною напругою, що відрізняється від зазначеного на таблиці з даними зарядного пристрою.
- Чуже тіло може привести до короткого з'єднання між відкритими клемми зарядного пристрою, включеного в електричну мережу. Матеріали-провідники слід тримати подалі від гнізда для підзарядки (2) і вентиляційних отворів зарядного пристрою. Завжди відключайте пристрій з електромережі, якщо в нього не вставлена батарея.
- Завжди вимикайте зарядний пристрій з електричної розетки, якщо він не використовується, і зберігайте його в сухому і безпечному місці.

## **Додаткові правила роботи батареї**

- Батарея поставляється частково заряджена. Батарею слід повністю зарядити перед тим, як приступити до роботи.



**ЗАСТЕРЕЖЕННЯ:** Якщо батарея тріснула або вона пошкоджена іншим чином, не вставляйте її у пристрій для підзарядки. Існує небезпека ураження електричним струмом.



- У несприятливих умовах з акумуляторної батареї може витікати рідина, тому рекомендується уникати дотику до батареї. При випадковому дотику промийте місце водою. Якщо рідина потрапить в очі, зверніться за медичною допомогою. Рідина, яка випливає з акумуляторної батареї, може викликати запалення або опік.



**ЗАСТЕРЕЖЕННЯ:** Ніколи не намагайтеся розкрити батарею з якої-небудь причини. У разі поломки або тріщини пластмасового корпусу батареї, здайте батарею в утилізацію.

- Батарею слід заряджати тільки за допомогою оригінального зарядного пристрою. Зарядний пристрій, який підходить для одного тип батарейного блоку, може створити ризик при використанні з іншим батарейним блоком.
- Завжди використовуйте відповідну батарею SPARKY (що входить у комплект поставки або таку ж запасну батарею). Ніколи не вставляйте ніякі інші батареї. Це небезпечно, і призведе до поломки електроінструменту.
- Під час простоїв тримайте батарею далеко від скріпок, монет, ключів, цвяхів, шурупів й інших дрібних металевих предметів, які можуть викликати коротке замикання, що може викликати пожежу або вибух.
- Батарею необхідно зарядити тоді, коли вона перестає забезпечувати достатню потужність під час операцій, які раніше здійснювалися легко. В цьому випадку слід ПРИПИНИТИ РОБОТУ. Почніть процедуру підзарядки. Літєво-юнна акумуляторна батарея може заряджатися у будь-який час, що не скорочує її термін експлуатації. Перерваний процес підзарядки не наносить батареї шкоду.
- Якщо батарея не заряджається нормально:
  - Перевірте наявність напруги у розетці за допомогою лампи або фазоміра.
  - Встановіть пристрій для підзарядки з батареєю в місце, де температура повітря становить приблизно 15°C-25°C.
  - Якщо незважаючи на це виникає проблема під час заряджання, віднесіть або надішліть електроінструмент із батареєю і пристроєм для підзарядки у місцевою сервізну майстерню.
- Максимальна тривалість використання та експлуатаційні якості можуть бути досягнуті в умовах, за яких батарея заряджається при температурі повітря 15°C-25°C. Не заряджайте батарею при температурі повітря нижче +5°C або вище +40°C. Це має велике значення, й є передумовою запобігання серйозних ушкоджень батареї.
- Під час заряджання, пристрій і батарея можуть нагріватися. Це нормально, і не є показником наявності проблеми.
- Щоб уникнути перегріву, не заряджайте батареї під прямим сонячним світлом у жаркий час, або поблизу джерел тепла.
- Не заряджайте у кабіні або резервуарі. Під час заряджання батарея повинна знаходитися у добре провітрюваному приміщенні.

- З дефектної батареї на сусідні деталі може потрапити електроліт. Перевірте сусідні деталі, очистіть їх, а у разі необхідності замініть.
- Не спалюйте батареї, навіть якщо вони сильно пошкоджені або більше не можуть заряджатися. Батареї можуть вибухнути у вогні.
- Для прискорення охолодження батареї після використання, у жаркий час не використовуйте пристрій для підзарядки або батарею під металевим навісом або у металевому приміщенні без теплової ізоляції.

## ЗАРЯДЖАННЯ БАТАРЕЇ (Рис. 1)

- Увімкніть штепсель зарядного пристрою в електророзетку. Індикатор зарядного пристрою (9) загориться зеленим світлом що вказує на наявність напруги в електромережі.
- Встановіть батарею (8) у відповідне гніздо зарядного пристрою (10).
- Нові батареї починають працювати повноцінно після 5 циклів заряджання/розряджання. Невживані тривалий час батареї слід зарядити і розрядити 2-3 рази, поки вони почнуть працювати добре.
- Якщо час використання батареї значно скоротився, незалежно від повної підзарядки, ймовірно термін експлуатації батареї вичерпано. Необхідно негайно замінити батарею.



**ПОПЕРЕДЖЕННЯ:** Батарея повністю заряджання приблизно за 30 хвилин. Після закінчення часу вийміть батарею з пристроєм для підзарядки.



### Індикація під час зарядки:



- Під час увімкнення зарядного пристрою у мережу загоряється зелений світлодіод.
- Після монтажу батареї в зарядний пристрій зелене світло світлодіоду починає блимати, що вказує на початок процесу підзарядки.

Під час заряджання зарядний пристрій і батарея можуть нагріватися. Це нормальне явище і не є показником наявності проблеми.

- Після завершення процесу підзарядки зелений світлодіод світить постійно

Зарядний пристрій оснащений термічним захистом, що захищає батарею від надмірного заряджання. Незважаючи на це, рекомендуємо виймати батарею з зарядного пристрою одразу ж після завершення процесу зарядження. Можна використовувати електричний таймер для точного контролювання часу підзарядки.

	Опис стану
Постійно горить зелене світло  	<b>Готовність до підзарядки</b> Якщо батарея не вставлена в зарядний пристрій, зелене світло показує готовність для підзарядки батареї.

<b>Миготливе зелене світло</b>  	<b>Зарядка</b> Батарея знаходиться в процесі підзарядки.
<b>Постійно горить зелене світло</b>  	<b>Батарея повністю зарядилася</b> При вставленні в зарядний пристрій батареї, зелене світло показує, що вона повністю заряджена.
<b>Постійно горить червоне світло</b>   $> 45^{\circ}\text{C}$ $< 0^{\circ}\text{C}$	<b>Температура батареї знаходиться за межами допустимого діапазону <math>0 \pm 45^{\circ}\text{C}</math></b> Необхідно перемістити зарядний пристрій з батареєю в приміщення з підходящою температурою навколишнього середовища. Після того, як температура досягне допустимої для підзарядки, зарядний пристрій автоматично переходить в режим зарядки.
<b>Мерехтливий червоне світло</b>  	<b>Несправність</b> В режимі несправності підзарядка батареї неможлива. Причина несправності може бути наступною: <ul style="list-style-type: none"> <li>• Батарея не вставлена правильно;</li> <li>• Контакти батареї забруднені;</li> <li>• Батарея пошкоджена;</li> <li>• Батарея не розпізнана</li> </ul>

## Знайомство з електроінструментом

Перед тим, як розпочати використання електроінструменту, ознайомтеся з його оперативними особливостями та умовами техніки безпеки.

Використовуйте електроінструмент і його приладдя тільки за призначенням. Будь-яке інше застосування інструменту.

- 1 Стопорна втулка
- 2 Гніздо для наконечника
- 3 Світлодіодне освітлення робочої зони
- 4 Світлодіодний індикатор батареї
- 5 Вимикач
- 6 Перемикач для зміни напрямку обертання
- 7 Кнопки для вивільнення батареї
- 8 Акумуляторна батарея
- 9 Світлодіодний індикатор зарядного пристрою
- 10 Зарядний пристрій

## Вказівки щодо роботи

### МОНТАЖ І ДЕМОНТАЖ БАТАРЕЇ

**Демонтаж батареї:** натисніть кнопку для звільнення батареї (7), і вийміть її з корпусу електроінструменту.

 **ПОПЕРЕДЖЕННЯ:** Завжди встановлюйте перемикач зміни напрямку обертання (3) у середню позицію перед тим, як виконувати будь-які дії з електроінструментом, наприклад, монтаж і підзарядку батареї, заміну наконечника, перенесення, обслуговування чи зберігання електроінструменту.

**Монтаж батареї:** Вставте батарею в отвір в основі електроінструменту до звуку характерного клацання.

### ІНДИКАТОР СТАНУ БАТАРЕЇ (Рис. 2)

Стан батареї під час роботи контролюється світлодіодним індикатором (4). Для того, щоб активувати індикатор, натисніть на вимикач (5).

Кількість світло діодів, що світяться, вказує на стан батареї.

3	Заряд батареї: 60 - 100%
2	Заряд батареї: 30 - 60%
1	Заряд батареї: <30%
1 мерехтливе світло	Заряд батареї: <20%. Необхідно зарядити батарею.
мерехтливе світло	<b>Проблема з батареєю.</b> Індикація активується при натисканні на вимикач. Показує один з таких станів батареї: <ul style="list-style-type: none"> <li>• <b>Батарея розряджена</b> ► Необхідно зарядити батарею;</li> <li>• <b>Задіяний температурний захист</b> ► Необхідно охолодити батарею, перш, ніж знову приступити до роботи;</li> <li>• <b>Пошкоджена батарея, або нерозпізнана батарея</b> ► Необхідно змінити батарею.</li> </ul>

Напрямок згасання світлодіодів позначено на корпусі електроінструменту.

### СВІТЛОДІОДНЕ ОСВІТЛЕННЯ РОБОЧОЇ ЗОНИ

Електроінструмент оснащений світлодіодним освітленням (3) для підвищення освітленості робочої зони під час роботи у недостатньо освітлених місцях. Світлодіодне освітлення буде ввімкнено до тих пір, поки буде натиснутий вимикач (5).

### НАСТРОЙКА НАПРЯМКУ ОБЕРТАННЯ (Рис. 3)

Крайнє праве положення важеля зміни напрямку обертання (6) (вид ззаду) означає обертання у напрямку проти годинникової стрілки, а крайнє ліве - у напрямку годинникової стрілки. У разі натискання вимикача (5) перемикач (6) не може бути задіяний.

Якщо перемикач (6) встановлено у нейтральну позицію, вимикач (5) не можна натиснути, і машина не може бути приведена в дію.

 **ПОПЕРЕДЖЕННЯ:** Змінювати напрямок обертання слід тільки при зупиненому шпинделі.

Під час виконання отворів та закручування шурупів вимикач встановлений у крайнє ліве положення. Для відкручування шурупів перемикач встановлюється у крайнє праве положення.

## ПУСК - ЗУПИНКА

**Пуск:** натиснути вимикач (5).

**Зупинка:** вивільнити вимикач (5)

Електроінструмент оснащений електричним гальмом. Шпіндель припиняє обертання відразу ж після повного звільнення важеля вимикача.

## ЕЛЕКТРОННЕ РЕГУЛЮВАННЯ ШВИДКОСТІ / МОМЕНТУ ЗАКРУЧУВАННЯ БЕЗ СТУПЕНІВ

При слабкому натисканні на спуск вимикача (5) електроінструмент починає працювати на низьких оборотах, які плавнo збільшуються до максимальних при збільшенні натискання на спуск вимикача, до упору.

Чим нижче швидкість обертання, тим нижче момент закручування. Максимальний момент закручування виходить при максимальних обертах електроінструменту.



**ПОПЕРЕДЖЕННЯ:** Тривале використання електронного регулятора при низьких оборотах під час роботи може призвести до перевантаження або пошкодити регулятор.

## МОНТАЖ І ДЕМОНТАЖ НАКОНЕЧНИКА

(Мал. 4)



**ПОПЕРЕДЖЕННЯ:** Вийміть батарею, або встановіть перемикач зміни напрямку обертання (4) в середню (нейтральну) позицію.

### Монтаж наконечника:

1. Потягніть вперед втулку - стопор (1).
2. Вставте наконечник в шестигранне гніздо тримача (2).
3. Звільніть втулку - стопор, і вона повернеться в початкове положення, захоплюючи наконечник.



**ПОПЕРЕДЖЕННЯ:** Якщо втулка - стопор не повертається в своє початкове положення, це означає, що наконечник вставлений неправильно. Трохи порухайте наконечник вперед-назад, поки втулка не повернеться в початкове положення.

Під час монтажу робочого інструмента зверніть спеціальну увагу на те, щоб він міцно увійшов в гніздо. Якщо робочий інструмент не міцно увійшов в гніздо, він може неконтрольовано вийти з гнізда, що призведе до втрати контролю над ним.

**Демонтаж наконечника:** Висуньте вперед втулку-стопор, і затримайте її в цьому положенні, поки знімаєте наконечник.

## РОБОТА ЕЛЕКТРОІНСТРУМЕНТА

Ударна дія вмикається під навантаженням, що перевищує заданий рівень. Натискання на вимикач на неробочому ходу викличе лише зміну обертів.

Момент затягування залежить від тривалості ударної дії. Зазвичай максимальний момент затягування настає після 5 секунд роботи в ударному режимі. Після цього момент затягування збільшується не сильно. Тривала робота в ударному режимі може викликати пошкодження або перегорання електродвигуна.

Момент затягування залежить від довжини, класу і діаметра шурупа, від твердості матеріалу (дерево, метал, тощо) в який загвинчується гвинт і від виду використовуваної шайби. Використовуйте електроінструмент після уважного обчислення відповідного часу для ударної дії, за допомогою пробного затягування та вимірювання величини моменту за допомогою динамометричного ключа.



**ПОПЕРЕДЖЕННЯ:** Електроінструмент з несправним перемикачем небезпечний, і перед використанням його необхідно ремонтувати.

## ЗАКРУЧУВАННЯ / ВІДКРУЧУВАННЯ ШУРУПІВ

- Вставте підходящий для шурупа наконечник, налаштуйте його у проріз голівки шурупа і затягніть.
- Прикладіть до електроінструменту поздовжній натиск, необхідний для утримання головки шурупа.



**ПОПЕРЕДЖЕННЯ:** Занадто туго закручування може призвести до поломки шурупа або пошкодження наконечника.

Під занадто тривалого затягування шуруп може зламатися.

- Якщо утримувати інструмент під кутом до шурупа, можна пошкодити головку шурупа, або ж момент обертання не буде повністю переданий шурупу.
- Перед загвинчуванням довгих шурупів із великим діаметром у тверді матеріали необхідно пробити попередньо отвір діаметром, що відповідає внутрішньому діаметру різьби та глибиною, приблизно рівної 2/3 довжини гвинта.

## Обслуговування



**ПОПЕРЕДЖЕННЯ:** Завжди встановлюйте перемикач зміни напрямку обертання (6) у середнє положення перед тим, як розпочати будь-яке обслуговування, наприклад, монтаж і підзарядку батареї, зміну наконечника, перенесення, огляд або зберігання електроінструменту.

Регулярно перевіряйте, наскільки міцно закручені шурупи корпусу. В процесі застосування шурупи можуть розкритися через вібрації.

## ВИДАЛЕННЯ ЗАБРУДНЕНЬ

Для забезпечення безпечної роботи, завжди підтримуйте електроінструмент і його вентиляційні отвори у чистоті.

Регулярно перевіряйте вентиляційну решітку в області електродвигуна або перемикачів на наявність пилу або чужорідних тіл. Видаляйте пил за допомогою м'якої щітки. Щоб вберегти очі, у процесі чищення користуйтеся захисними окулярами.

Забруднення з корпусу машини слід видаляти м'якою вологою серветкою. Можна використовувати слабкий миючий засіб.



**ПОПЕРЕДЖЕННЯ:** Не допускається використовувати спирт, бензин або інші розчинники. Ніколи не використовуйте їдкі препарати для чищення пластмасових частин.



**ПОПЕРЕДЖЕННЯ:** Не допускайте контакту і потрапляння води в електроінструмент.

### Інструкції з видалення забруднень із пристрою для підзарядки:



**ПОПЕРЕДЖЕННЯ:** Перед тим, як розпочати чищення пристрою для підзарядки, вимкніть його з електричної мережі.

- Забруднені і жирні зовнішні частини пристрою для підзарядки видаляються серветкою або м'якою неметалевою щіткою. Не використовуйте для цього воду та розчини для чищення.

**ВАЖЛИВО!** Для забезпечення безпечного використання електроінструменту і його надійності, будь-яку діяльність із ремонту, обслуговування та налаштування необхідно здійснювати у спеціалізованих майстернях SPARKY, використовуючи лише оригінальні запасні частини.



## Утилізація

Електроінструменти, приладдя й упаковки, що відслужили свій термін слід здавати на екологічно чисту рециркуляцію відходів.

Батареї, зарядні пристрої, аксесуари і упаковки слід передавати для утилізації сировини, що вони містять.

### Тільки для країн-членів ЄС:

**Не викидайте електроінструменти у комунальне сміття!** Згідно Європейської Директиви 2012/19/ЄС про старі електричні й електронні інструменти і прилади, а також про включення цієї директиви у національне право, електроінструменти, що відслужили свій термін повинні окремо збиратися і здаватися на екологічно чисту утилізацію.

### Акумулятори, батареї:



**Не викидайте акумулятори/батареї у комунальне сміття, не кидайте їх у вогонь або у воду. Акумулятори/батареї слід збирати і здавати на рециркуляцію або на екологічно чисту утилізацію.**

### Тільки для країн-членів ЄС:

Акумулятори/батареї, що несправні або прийшли у непридатність, повинні бути утилізовані згідно з Директивою 2006/66/ЄС.

## Гарантія

Гарантійний термін електроприладів SPARKY вказаний в гарантійній карті

Несправності, що з'явилися в результаті природного зношування, перевантаження або неправильного користування, не входять до гарантійних зобов'язань.

Несправності, що з'явилися внаслідок застосування неякісних матеріалів та / або через виробничі помилки, усуваються без додаткової оплати шляхом заміни або ремонту.

Рекламації дефектного електроприладу SPARKY приймаються у тому випадку, якщо прилад буде повернуто постачальнику, або спеціалізованому гарантійного сервісу в не розібраному (початковому) стані.

## Примітки

Уважно прочитайте всю інструкцію з експлуатації, перед тим, як приступити до використання виробу.

Виробник зберігає за собою право вносити у свої вироби поліпшення і зміни, а також змінювати специфікації без застереження.

Специфікації для різних країн можуть відрізнятися.

## Съдържание

Въведение.....	91
Технически данни.....	93
Общи указания за безопасност при работа с електроинструменти.....	94
Допълнителни правила за безопасност за ударни винтоверти.....	95
Общи указания за безопасност при работа със зарядно устройство.....	96
Допълнителни правила за работа със зарядното устройство.....	96
Допълнителни правила за работа с батерии.....	97
Запознаване с електроинструмента.....	98
Указания за работа.....	98
Поддръжка.....	100
Рециклиране.....	100
Гаранция.....	101

### РАЗОПАКОВАНЕ

В съответствие с общоприетите технологии на производство е малко вероятно новопридобитият от Вас електроинструмент да е неизправен или някоя от частите му да липсва. Ако забележите, че нещо не е наред, не работете с електроинструмента докато повредената част не се смени или дефектът не бъде отстранен. Неизпълнението на тази препоръка може да доведе до сериозна трудова злополука.

### СГЛОБЯВАНЕ

Акумулаторните ударни винтоверти се доставят опаковани и напълно сглобени.

## Въведение

Инструментите SPARKY са изработени в съответствие с високите SPARKY стандарти за качество. Употребата им е лесна и безопасна. При правилна употреба инструментът ще ви служи дълго време.

### ПРЕДУПРЕЖДЕНИЕ!



Внимателно прочетете цялата инструкция за експлоатация преди да използвате новопридобития си електроинструмент SPARKY. Обърнете специално внимание на текстовете, които започват с думата **“Предупреждение”**. Вашият електроинструмент SPARKY притежава много качества, които ще улеснят Вашата работа. При разработката на този електроинструмент най-голямо внимание е обърнато на безопасността, експлоатационните качества и надеждността, които го правят лесен за поддръжка и експлоатация.



### Не изхвърляйте електроинструменти заедно с битовите отпадъци!

Отпадъците от електрически изделия не трябва да се събират заедно с битовите отпадъци. Моля, рециклирайте на местата, предназначени за това. Свържете се с местните власти или представител за консултация относно рециклирането.

### ОПАЗВАНЕ НА ОКОЛНАТА СРЕДА



С оглед опазване на околната среда електроинструментът, принадлежностите и опаковката трябва да бъдат подложени на подходяща преработка за повторно използване на съдържащите се в тях суровини.

За облекчаване на рециклирането детайлите, произведени от изкуствени материали, са обозначени по съответния начин.

## ОПИСАНИЕ НА СИМВОЛИТЕ

Върху табелката с данни на електроинструмента са означени специални символи. Те предоставят важна информация за изделието или инструкции за неговото ползване.



Съответства на приложимите европейски директиви



Запознайте се с инструкцията за използване



Съответства на изискванията на регламентите на Митническия съюз

YYYY-Www

Период на производство, където променливи символи са:  
YYYY - година на производство,  
ww - поредна календарна седмица



Съответства на изискванията на украинските нормативни документи

GUR

АКУМУЛАТОРЕН УДАРЕН  
ВИНТОВЕПТ

Върху табелката с данни на зарядното устройство са означени специални символи. Те предоставят важна информация за изделието или инструкции за неговото ползване.



Двойна изолация за допълнителна защита.



Да се използва само в затворено помещение



Съответства на приложимите европейски директиви



Миниатюрен предпазител със закъснение, където T 3.15A е времетоковата характеристика



Съответства на изискванията на регламентите на Митническия съюз

YYYY-Www

Период на производство (маркиран под табелката с данни), където променливи символи са:  
YYYY - година на производство,  
ww - поредна календарна седмица



Съответства на изискванията на украинските нормативни документи



Запознайте се с инструкцията за експлоатация

CH

ЗАРЯДНО УСТРОЙСТВО  
ЗА Li-Ion БАТЕРИИ

Върху батерията са означени специални символи. Те предоставят важна информация за изделието или инструкции за нейното използване.



Рециклиране на Li-Ion клетки



Не мокри, пази от дъжд и вода



Не загревай, пази от пряко излагане на слънце и огън!



Допустим температурен диапазон на зареждане 0-45°C

# Технически данни

Модел	GUR 10.8Li-C HD	
▪ Номинално напрежение	V	10.8
▪ Скорост на празен ход	min <sup>-1</sup>	0-2200
▪ Честота на ударите	min <sup>-1</sup>	0-3000
▪ Макс. въртящ момент	Nm	110
▪ Присъединяване на работен инструмент		Ø ¼" (6.35 mm)
▪ Машинен винт	mm	M4-M12
▪ Електронно регулиране на оборотите, ляв - десен ход		•
▪ Електрическа спирачка		•
▪ Светодиодно осветление на работната зона		•
▪ Светодиодна индикация за зареждане		•
▪ Тегло с батерия	kg	1.04
▪ Тегло без батерия	kg	0.86

## ИНФОРМАЦИЯ ЗА ШУМ И ВИБРАЦИИ (Стойностите са измерени съгласно EN 60745.)

▪ Излъчване на шум:		
▪ А-претеглено ниво на звукова налягане L <sub>рА</sub>		dB(A)
▪ Неопределеност K <sub>рА</sub>		dB
▪ А-претеглено ниво на звукова мощност L <sub>wА</sub>		dB(A)
▪ Неопределеност K <sub>wА</sub>		dB



### Използвайте средства за защита от шума!

▪ Излъчване на вибрации (Вибрациите са определени съгласно т. 6.2.7 на EN 60745-1.)		
▪ Обща стойност на вибрациите (векторна сума по трите оси), определена съгласно EN 60745:		
▪ Стойност на излъчените вибрации a <sub>h,D</sub>		m/s <sup>2</sup>
▪ Неопределеност k <sub>h,D</sub>		m/s <sup>2</sup>

## БАТЕРИЯ (Li-Ion):

▪ Напрежение:	V	10.8
▪ Капацитет	Ah	1.5/2.0

## ЗАРЯДНО УСТРОЙСТВО:

▪ На входа:		
▪ Напрежение / честота	V / Hz	~220-240 / 50
▪ Консумирана мощност	W	48
▪ Изходящо напрежение / ток	V / A	12 / 3

Посоченото в тази инструкция ниво на вибрации е измерено в съответствие с методиката за изпитване, указана в EN 60745 и може да се използва за сравняване на електроинструменти. Нивото на вибрации може да се използва за предварителна оценка на степента на въздействие.

Декларираното ниво на вибрации се отнася за основното предназначение на електроинструмента. В случаите, при които електроинструментът се използва за друго предназначение, с други принадлежности или ако електроинструментът не се поддържа добре, нивото на вибрации може да се различава от посоченото. В тези случаи нивото на въздействие може значително да нарасне в границите на общия период на работа.

При оценката на нивото на въздействие на вибрации трябва също да се отчита времето, през което електроинструментът е изключен или е включен, но не се използва. Това може значително да понижи нивото на въздействие в границите на общия период на работа.

Поддържайте електроинструмента и принадлежностите в добро състояние. Пазете ръцете си топли по време на работа - това ще намали вредното въздействие при работа с повишени вибрации.

Прахът, отделян при обработването на материали като оловосъдържащи бои, някои видове дървесина, минерали и метали, може да бъде опасен за здравето. Допирът или вдишването на праха може да предизвика алергични реакции и/или заболявания на дихателните пътища на оператора или на намиращи се в близост лица.

Някои видове прах, например от дъб или бук, се считат за канцерогенни, особено в комбинация с добавки за обработка на дървесина (хромат, консерванти). Материал, който съдържа азбест, трябва да се обработва само от специалисти.

- Когато това е възможно, използвайте прахоотвеждане.
- За да се постигне висока степен на прахоулавяне, при работа с този електроинструмент използвайте прахосмукачка, предназначена за събиране на прах от дървесина или за прах от дървесина и/или минерален прах.
- Осигурете добра вентилация на работното място.

Спазвайте действащите във вашата страна разпоредби за обработване на съответните материали.

# Общи указания за безопасност при работа с електроинструменти



**ПРЕДУПРЕЖДЕНИЕ!** Четете всички предупреждения и указания за безопасност. Неспазването на предупрежденията и указанията за безопасност може да предизвика поражение от електрически ток, пожар и/или сериозно нараняване.

Запазете всички предупреждения и указания за бъдещо ползване.

Терминът „електроинструмент“ във всички описани по-долу предупреждения се отнася до вашия електроинструмент, захранван от мрежата (с шнур) и/или електроинструмент, захранван от акумулаторна батерия (без шнур).

## 1. БЕЗОПАСНОСТ НА РАБОТНОТО МЯСТО

- Поддържайте работното място чисто и добре осветено. Безпорядъкът и недостатъчното осветление са предпоставка за трудови злополуки.
- Не работете с електроинструменти в експлозивни атмосфери при наличие на запаливи течности, газове или прах. Електроинструментите образуват искри, които могат да възпламенят праха или парите.
- Дръжте децата и страничните лица на разстояние, когато работите с електроинструмент. Разсейването може да доведе до загуба на контрол от Ваша страна.

## 2. ЕЛЕКТРИЧЕСКА БЕЗОПАСНОСТ

- Щепселите на електроинструментите трябва да съответстват на контактите. Никога не променяйте щепсела по какъвто и да било начин. Не използвайте каквито и да са адаптерни щепсели за електроинструменти със защитно заземяване. Употребата на непроменени щепсели и съответстващите им контакти намалява риска за поражение от електрически ток.
- Избягвайте допир на тялото до земя или до заземени повърхности, такива като тръби, радиатори, кухненски печки и хладилници. Ако тялото ви е заземено, съществува повишен риск от поражение от електрически ток.
- Не излагайте електроинструментите на дъжд или във влажна среда. Проникването на вода в електроинструмента повишава риска от поражение от електрически ток.
- Използвайте шнура по предназначение. Никога не използвайте шнура за носене на електроинструмента, опъване или изваждане на щепсела от контактното гнездо. Дръжте шнура далече от топлина, масло, остри ръбове или движещи се части. Увредени или оплетени шнура повишават риска за поражение

от електрически ток.

- При работа с електроинструмента на открито, използвайте удължител, подходящ за работа на открито. Използването на удължител, подходящ за работа на открито, намалява риска от поражение от електрически ток.
- Ако работата с електроинструмента във влажна среда е неизбежна, използвайте предпазно устройство, задействано от остатъчен ток, за прекъсване на захранването. Използването на предпазно устройство намалява риска от поражение от електрически ток.

## 3. ЛИЧНА БЕЗОПАСНОСТ

- Бъдете бдителни, работете с повишено внимание и проявявайте благодарност, когато работите с електроинструмент. Не използвайте електроинструмента, когато сте уморени или под влияние на наркотици, алкохол или медикаменти. Момент на невнимание при работа с електроинструмент може да предизвика сериозна трудова злополука.
- Използвайте лични предпазни средства. Носете винаги средства за защита на очите. Лични предпазни средства, като маска против прах, непълзащи се безопасни обувки, защитен шлем или средства за защита на слуха, използвани при конкретните условия, намаляват риска от трудови злополуки.
- Избягвайте неволно пускане. Убедете се, че прекъсвачът е в изключено положение преди включване към източник на захранване и/или акумулаторна батерия, преди да го вземете или пренасяте. Носенето на електроинструмент с пръст върху прекъсвача или свързването към източник на захранване на електроинструмент с прекъсвач във включено положение е предпоставка за трудова злополука.
- Отстранете всеки ключ за затягане или гаечен ключ преди включване на електроинструмента. Ключ за затягане или гаечен ключ, прикрепен към въртяща се част на електроинструмента, може да предизвика трудова злополука.
- Не се пресягайте. Поддържайте правилен стоеж и равновесие през цялото време. Това позволява по-добро управление на електроинструмента при неочаквани ситуации.
- Носете подходящо работно облекло. Не носете широки дрехи или бижута. Дръжте косите си, дрехите и ръкавиците далеч от движещи се части. Широки дрехи, бижута или дълги коси могат да се захванат от движещи се части.
- Ако електроинструментът е снабден с приспособления за засмукване и улавяне на прах, убедете се, че те са свързани и правилно използвани. Използването на тези устройства може да намали свързаните с прах опасности.

## 4. ИЗПОЛЗВАНЕ И ГРИЖИ ЗА ЕЛЕКТРОИНСТРУМЕНТИТЕ

- Не претоварвайте електроинструмента. Използвайте правилно избрани електро-



- инструмент според приложението. *Правилно избраният електроинструмент работи по-добре и по-безопасно при обявения режим на работа, за който е проектиран.*
- b) Не използвайте електроинструмента, ако прекъсвачът не превключва във включено и изключено положение. *Всеки електроинструмент, който не може да бъде управляван с прекъсвач, е опасен и трябва да бъде ремонтиран.*
- c) Разединете щепсела от захранващата мрежа преди да извършите всякакви настройки, преди замяна на принадлежности или преди да приберете електроинструмента за съхранение. *Тези предпазни мерки за безопасност намаляват риска от неволно пускане на електроинструмента.*
- d) Съхранявайте неизползваните електроинструменти на места, недостъпни за деца и не позволявайте на обслужващи лица, които не познават електроинструмента или не са запознати с тези инструкции, да работят с него. *Електроинструментите са опасни в ръцете на необучени потребители.*
- e) Поддържайте електроинструментите. Проверявайте движещите се части дали функционират нормално и се движат свободно, целостта и изправността на частите, както и за всякаво друго обстоятелство, което може неблагоприятно да повлияе на работата на електроинструмента. Ако е повреден, електроинструментът трябва да бъде ремонтиран преди по-нататъшно използване. *Много злополуки са причинени от лошо поддържани електроинструменти.*
- f) Поддържайте режещите инструменти остри и чисти. *Правилно поддържаните режещи инструменти с остри режещи ръбове е по-малко вероятно да блокират и са по-лесни за управление.*
- g) Използвайте електроинструмента, принадлежностите и частите на инструмента и т.н. в съответствие с тези инструкции и по начин, предвиден за конкретния тип електроинструмент, като вземате предвид работните условия и работата, която трябва да се извършва. *Използването на електроинструмента за работа, различна от тази, за която е проектиран, може да предизвика опасна ситуация.*

## 5. ИЗПОЛЗВАНЕ И НАБЛЮДЕНИЕ НА ЕЛЕКТРОИНСТРУМЕНТ, ЗАХРАНВАН С АКУМУЛАТОРНА БАТЕРИЯ

- a) Да се презарежда само със зарядно устройство, определено от производителя. *Зарядно устройство, което е подходящо за един тип батериен блок, може да създаде риск, когато се използва с друг батериен блок.*
- b) Да се използват електроинструменти само със специално проектирани батерийни блокове. *Използването на каквито и да са други батерийни блокове може да създаде риск от нараняване и пожар.*

- c) Когато не се използва, батерийният блок да се държи далече от други метални обекти, като кламери за хартия, монети, ключове, гвоздеи, винтове или други дребни метални предмети. *Който могат да свържат една клема към друга. Свързването накъсо на клемите на акумулаторната батерия може да предизвика горене или пожар.*
- d) При неблагоприятни условия от акумулаторната батерия може да изтича течност; да се избягва допир. Ако случайно се получи допир, да се промие с вода. Ако попадне течност в очите, да се потърси допълнително медицинска помощ. *Изтеклата от акумулаторната батерия течност може да предизвика възпаление или изгаряния.*

## 6. ОБСЛУЖВАНЕ

- a) Електроинструментът да се обслужва от лице с квалификация за ремонт, като се използват само еднакви заменящи части. *Това осигурява поддържане на безопасността на електроинструмента.*

## Допълнителни правила за безопасност за ударни винтоверти

- Трябва да осъзнаете, че този електроинструмент винаги е в работно състояние, защото не е необходимо да бъде включен в мрежата. Винаги поставяйте прекъсвача в положение ИЗКЛЮЧЕНО, когато поставяте или сваляте батерията.
- Използвайте средствата за защита на слуха при работа с ударни винтоверти. *Интензивният шум по време на работа може да предизвика слухови увреждания.*
- При потенциална възможност от допир на свредлото или завивания винт до скрита ел. инсталация, дръжте електроинструмента само за изолираните му повърхности за захващане. *Допирът на свредлото до проводник под напрежение ще постави откритите метални части на електроинструмента под напрежение и операторът ще получи токов удар.*
- Електроинструментът трябва да се използва само по предназначение. Всякаква друга употреба, различаваща се от описаната в тази инструкция, ще се счита за неправилна употреба. Отговорността за всякаква повреда или нараняване, произтичащи от неправилна употреба, ще се носи от потребителя, а не от производителя.
- За да експлоатирате правилно този електроинструмент, трябва да съблюдавате правилата за безопасност, общите инструкции и указанията за работа, посочени тук. Всички потребители трябва да са запознати с тази инструкция за експлоатация и информирани за потенциалните рискове при работата с електроинструмента. Деца и физически слаби хора не трябва да използват електроинструмента. Децата трябва да бъдат под непрекъснато наблюдение ако се намират в близост

до място, където се работи с електроинструмента. Задължително е да предприемете и превантивни мерки за безопасност. Същото се отнася и за спазването на основните правила за професионалното здраве и безопасност.

- Производителят не носи отговорност за извършени от потребителя промени върху електроинструмента или за повреди, предизвикани от подобни промени.

Дори когато електроинструментът се използва по предназначение, е невъзможно да се елиминират всички остатъчни рискови фактори. Изброените по-долу опасности могат да възникнат във връзка с конструктивните особености и дизайна на

електроинструмента.

- Проблеми със слуха, ако не се използват ефективни предпазни мерки.
- Електроинструментът е предназначен за работа в помещения и зони с нормална пожарна опасност съгласно "НАРЕДБА № 13-1971 за строително-технически правила и норми за осигуряване на безопасност при пожар". Не се допускат използването му във взривоопасна и пожароопасна среда, при температура на околния въздух над 40°C, в особено влажна среда, при наличие на валежи и в химически активна среда. Работното място трябва да е добре осветено.

## **Общи указания за безопасност при работа със зарядно устройство**

- Това зарядно устройство не е предназначено за ползване от деца и лица с ограничени физически, сензорни или душевни възможности или без достатъчно опит.
- Този уред може да се използва от деца на възраст над 8 години, от лица с ограничени физически, сетивни или умствени способности или от лица без опит и познания, ако работят под надзор или са инструктирани за безопасната работа с уреда и осъзнават възможните опасности. Децата не трябва да си играят с уреда. Почистването и поддръжката на уреда да не се извършва от деца без надзор.

## **Допълнителни правила за работа със зарядното устройство**

- Преди да използвате зарядното устройство прочетете всички инструкции и предупредителни забележки, касаещи него и комплекта батерии, както и инструкциите за използване на батериите.
- Зареждайте батериите си само на закрито, тъй като зарядното устройство е конструирано само за вътрешна употреба.
- Зарядното устройство е предназначено да работи само и единствено с Li-Ion батерия SPARKY. Употребата на всякаква друга батерия може да създаде опасност от пожар или токов удар.
- Не поставяйте предмети върху зарядното устройство, тъй като това може да предизвика прегряване. Не оставяйте зарядното устройство в близост до източници на топлина.
- Не издърпвайте шнура на зарядното устройство, за да го изключите от захранващата мрежа.
- Убедете се, че шнурът на зарядното устройство е разположен така, че да не може да бъде стъпкан, да не се препъват в него, да не бъде повреден или подложен на механично натоварване.
- Не използвайте удължители освен ако това е крайно необходимо. Употребата на неподходящ удължител може да създаде опасност от пожар

или токов удар.

- Не използвайте зарядното устройство ако е било подложено на силен удар, изтървено или повредено по какъвто и да е било начин.
- Не работете със зарядното устройство ако неговият шнур или щепсел са повредени. Ако захранващият кабел е повреден, замяната трябва да се извърши от производителя или от негов сервизен специалист, за да се избегнат опасностите от замяната.
- За намаляване на опасността от токов удар, изключете зарядното устройство от захранването преди почистване. Свалянето на батерията само по себе си не намалява тази опасност.
- Не съхранявайте и не използвайте зарядното устройство и батериите в места, където температурата достига или надминава +45°C, напр. навеси, каравани или метални конструкции.
- Не свързвайте зарядното устройство към мрежа с друго захранващо напрежение освен указаното върху табелката с данни на зарядното.
- Чуждо тяло може да предизвика късо съединение между откритите контакти в зарядното устройство, включено в захранващата мрежа. Проводящи материали, трябва да се държат настрана от гнездото за зареждане (2) и вентилационните отвори на зарядното устройство.
- Винаги когато в зарядното устройство не е поставена батерия, го изключвайте от захранването.

- Винаги изключвайте зарядното устройство от контакта, когато не го използвате и го съхранявайте на сухо и безопасно място.

## Допълнителни правила за работа с батерии

- Батерията се доставя частично заредена. Батерията трябва да се зареди напълно преди започване на работа.



**ПРЕДУПРЕЖДЕНИЕ:** Ако батерията е напукана или повредена по някакъв друг начин, не я поставяйте в зарядното устройство. Съществува опасност от токов удар.

- При неблагоприятни условия от акумулаторната батерия може да изтича течност; да се излягва допир. Ако случайно се получи допир, да се промие с вода. Ако попадне течност в очите, да се потърси допълнително медицинска помощ. Изтеклата от акумулаторната батерия течност може да предизвика възпаление или изгаряния.



**ПРЕДУПРЕЖДЕНИЕ:** Никога не се опитвайте да отворите батерията по каквато и да било причина. Ако пластмасовият корпус на батерията се счупи или напука, предайте батерията за рециклиране.

- Да се презарежда само с оригинално зарядно устройство. Зарядно устройство, което е подходящо за един тип батериен блок, може да създаде риск, когато се използва с друг батериен блок.
- Винаги използвайте подходяща батерия SPARKY (тази, доставена с електроинструмента или резервна батерия точно като нея). Никога не поставяйте никаква друга батерия. Това ще повреди електроинструмента и може да предизвика опасна ситуация.
- Когато не използвате акумулаторната батерия, я дръжте настрана от кламери, монети, ключове, гвоздеи, винтове и други дребни метални предмети, които могат да свържат накъсо изводите ѝ. Свързването накъсо на изводите на батерията може да предизвика късо съединение и да причини пожар или експлозия.
- Батерията трябва да се зареди когато престане да произвежда достатъчно мощност за операции, които преди са били извършвани с лекота. В такъв случай ПРЕУСТАНОВЕТЕ РАБОТА. Започнете процедура за зареждане. Литиево-йонната (Li-ion) акумулаторна батерия може да бъде зареждана по всяко време, без това да съкращава нейната дълготрайност. Прекъсване на зареждането също не ѝ вреди.
- Ако батерията не се зарежда нормално:
  - (1) Проверете за наличие на напрежение в мрежовия контакт с лампа или фазомер.
  - (2) Преместете зарядното устройство с батерията на място, където температурата на околната

среда е приблизително 15°C–25°C.

- (3) Ако въпреки това има проблем със зареждането, занесете или изпратете електроинструмента с батерията и зарядното устройство в местния сервис.
  - Максимална дълготрайност и експлоатационни качества могат да се постигнат ако батерията се съхранява и зарежда при температура на околната среда между 15°C+25°C. Не се препоръчва зареждане на батерията при температура на околната среда под +5°C или над +40°C.
  - По време на зареждане зарядното устройство и батерията могат да са топли на допир. Това е нормално и не е показател за наличие на проблем.
  - За да се предотврати прегряване, не зареждайте батерии на директна слънчева светлина в горещо време или в близост до източници на топлина.
  - Не зареждайте в кабината или резервоар. По време на зареждането батерията трябва да се намира в добре вентилирано помещение.
  - При дефектна акумулаторна батерия от нея може да изтече електролит, който да намокри съседните детайли. Проверете съседните детайли и ги почистете или при необходимост ги заменете.
  - Не изгаряйте батерии дори ако имат сериозни повреди или вече не могат да бъдат заредени. Батериите могат да експлодират в огъня.
  - За да се улесни охлаждането на батерията след употреба, в горещо време избягвайте използване на зарядното устройство или батерията под метален навес или каравана без топлинна изолация.

## ЗАРЕЖДАНЕ НА БАТЕРИЯ (ФИГ. 1)

- Включете щепсела на шнура за зарядното устройство в контакт. Върху индикатора (9) на зарядното устройство (10) ще светне зелена светлина на светодиода, указваща наличие на мрежово напрежение.
- Поставете батерията (8) в предназначено за нея гнездо на зарядното устройство (10).
- Новите батерии работят пълноценно след 5 цикъла зареждане/разреждане. Неупотребяваните дълго време батерии трябва да се заредят и разредят 2-3 пъти, докато започнат да работят добре.
- Когато времето за използване на батерията намалее значително независимо от пълното ѝ зареждане, вероятно дълготрайността на батерията е изчерпана. Необходимо е батерията веднага да се замени.





### Индикация при зареждане:

- При включване на зарядното устройство в мрежата светва зелена светлина на светодиода.
- След поставяне на батерията в зарядното устройство зелената светлина започва да мига, с което се указва, че започва процес на зареждане.

По време на зареждане зарядното устройство и батерията могат да са топли на допир. Това е нормално и не е показател за наличие на проблем.

- След приключване на процеса на зареждане започва постоянно да свети зелена светлина на светодиода.

Зарядното устройство има термична защита за предпазване на зарежданата батерия от свръхзарядане. Въпреки това препоръчваме да изваждате батерията от зарядното устройство веднага след като приключи процесът на зареждане. Допълнително може да използвате електрически часовник-прекъсвач (таймер), за да контролирате точно времето на зареждане.

	Описание на състоянието
<p><b>Постоянно светеща зелена светлина</b></p> 	<p><b>Готовност за зареждане</b> Когато не е поставена батерия на зарядното, зелената светлина показва готовност за зареждане на батерия.</p>
<p><b>Мигаща зелена светлина</b></p> 	<p><b>Зареждане</b> Батерията е в процес на зареждане</p>
<p><b>Постоянно светеща зелена светлина</b></p> 	<p><b>Батерията е напълно заредена</b> Когато е поставена батерия на зарядното, зелената светлина показва, че батерията е напълно заредена.</p>
<p><b>Постоянно светеща червена светлина</b></p> <p>&gt; 45°C</p>  <p>&lt; 0°C</p>	<p><b>Температура на батерията извън допустимия диапазон на зареждане 0+45 °C</b> Необходимо е зарядното устройство с батерията да се премести в помещение с подходяща температура на околната среда. След като температурата достигне допустимата температура за зареждане, зарядното устройство автоматично преминава в режим на зареждане.</p>
<p><b>Мигаща червена светлина</b></p> 	<p><b>Неизправност</b> В режим на неизправност не е възможно зареждане. Причината за неизправност може да е една от следните:</p> <ul style="list-style-type: none"> <li>Батерията не е поставена правилно;</li> <li>Контактите на батерията са замърсени;</li> <li>Батерията е повредена;</li> <li>Неразпозната батерия.</li> </ul>

## Запознаване с електронинструмента

Преди да започнете да работите с електронинструмента се запознайте с всички оперативни особености и условия за безопасност. Използвайте електронинструмента и принадлежностите му само по предназначение. Всяко друго приложение е изрично забранено.

1. Застопоряваща втулка
2. Гнездо за найкрайник
3. Светодиодно осветление на работната зона
4. Светодиоден индикатор за батерията

5. Прекъсвач
6. Превключвател за смяна посоката на въртене
7. Бутон за освобождаване на батерията
8. Акумулаторна батерия
9. Светодиоден индикатор на зарядното устройство
10. Зарядно устройство

## Указания за работа

### ПОСТАВЯНЕ И ИЗВАЖДАНЕ НА БАТЕРИЯ

**За да извадите батерията:** За да извадите батерията: натиснете двата бутона (7) за освобождаване на батерията (8) и я издърпайте навън от корпуса на електронинструмента.



**ПРЕДУПРЕЖДЕНИЕ:** Винаги поставяйте превключвателя за смяна посоката на въртене (6) в средно положение преди извършване на каквито и да е дейности по електронинструмента, напр. поставяне и зареждане на батерия, смяна на найкрайник, пренасяне, обслужване или съхраняване на електронинструмента.

**За да поставите батерията:** Поставете батерията в отвора на основата на електронинструмента докато се чуе характерното прищракване.

### ИНДИКАТОР ЗА СЪСТОЯНИЕТО НА БАТЕРИЯТА (ФИГ. 2)

Състоянието на батерията по време на работа се контролира със светодиоден индикатор (4). За да активирате индикатора, натиснете бутона на прекъсвача (5).

В зависимост от броя светещи светодиоди състоянието на батерията е както следва:

3	Капацитет на батерията: 60 - 100%
2	Капацитет на батерията: 30 - 60%
1	Капацитет на батерията: < 30%
1 мигаща светлина	Капацитет на батерията: < 20%. Необходимо е батерията да бъде заредена.
мигаща светлина	<b>Проблем с батерията.</b> Индикацията се активира при натиснат спусък на прекъсвача. Показва едно от следните състояния на батерията: <ul style="list-style-type: none"> <li>Разредена батерия ► Необходимо е батерията да бъде заредена;</li> <li>Задействана температурна защита ► Необходимо е батерията да се охладят преди да започнете работа отново;</li> <li>Повредена батерия или неразпозната батерия ► Необходимо е батерията да бъде заменена.</li> </ul>

Посоката на изгасване на светодиодите е означена върху корпуса на електронинструмента.

## СВЕТОДИОДНО ОСВЕТЛЕНИЕ НА РАБОТНАТА ЗОНА

Електроинструментът е снабден със светодиодно осветление (3) за повишаване осветеността на работната зона при работа в слабо осветени места. Включването на светодиодното осветление става с натискане на спусъка на прекъсвача.

Светодиодното осветление на работната зона се изключва автоматично около 5 секунди след отпускане на спусъка на прекъсвача.

При прекомерно претоварване на електроинструмента електронното управление може да изключи машината за да я защити. Защитния режим се индикира с мигане на осветителния диод (3). След повторно включване електроинструментът може отново да бъде използван съобразно предназначението си.

### ИЗБОР НА ПОСОКАТА НА ВЪРТЕНЕ (ФИГ. 3)

Крайно дясно положение на превключвателя за смяна посоката на въртене (6) (гледано отзад) означава въртене обратно на посоката на часовниковата стрелка, а крайно ляво - по посока на часовниковата стрелка. При натиск върху прекъсвача (5) превключвателят (6) не може да бъде задействан. При превключвател (6) поставен в неутрално положение, прекъсвач (5) не може да бъде натиснат и машината не може да бъде задействана.



**ПРЕДУПРЕЖДЕНИЕ:** Смяната на посоката на въртене да се извършва само когато вретеното не се върти.

Завиването на винтове се извършва с превключвател, поставен в крайно ляво положение.

Развиването им се извършва при превключвател в крайно дясно положение.

### ПУСКАНЕ - СПИРАНЕ

**Пускане:** прекъсвач (5) се натиска.

**Спиране:** прекъсвач (5) се отпуска.

Електроинструментът е снабден с електрическа спирачка. Вретеното спира да се върти веднага щом отпуснете напълно прекъсвача.

### БЕЗСТЕПЕННО ЕЛЕКТРОННО РЕГУЛИРАНЕ НА СКОРОСТТА / ЗАТЯГАЩИЯ МОМЕНТ

Леко натискане на спусъка на прекъсвача (5) предизвиква задействане на електроинструмента на ниски обороти, които плавно се увеличават до максимални с увеличаване на натиска върху спусъка на прекъсвача до достигане на крайно положение.

Колкото по-ниска е скоростта на въртене, толкова по-нисък е и затягащия момент. Максимален затягащ момент се получава при максимални обороти на електроинструмента



**ПРЕДУПРЕЖДЕНИЕ:** Продължителната употреба на електронното регулиране на ниски обороти по време на работа може да претовари или повреди регулатора.

### ПОСТАВЯНЕ И СВАЛЯНЕ НА НАКРАЙНИК (ФИГ. 4)



**ПРЕДУПРЕЖДЕНИЕ:** Извадете батерията или поставете превключвателя за смяна посоката на въртене (6) в средно (неутрално) положение.

#### Поставяне на крайник:

1. Издърпайте напред застопоряващата втулка (1).
2. Поставете крайника в шестостенното гнездо (2).
3. Освободете застопоряващата втулка и тя ще се върне в изходното си положение, в което захваща крайника.



**ПРЕДУПРЕЖДЕНИЕ:** Ако застопоряващата втулка не се върне в изходното си положение, крайникът не е поставен правилно. Раздвижете леко крайника напред-назад докато втулката се върне в изходно положение.

При поставяне на работния инструмент внимавайте той да бъде захванат надеждно в гнездото. Ако работният инструмент не е захванат надеждно, може да се извади неконтролирано по време на работа.

**Сваляне на крайник:** Издърпайте напред застопоряващата втулка и я задръжте в това положение докато изваждате крайника.

### РАБОТА С ЕЛЕКТРОИНСТРУМЕНТА

Ударното действие се включва при натоварване, по-високо от зададено ниво. Натискането на прекъсвача на празен ход ще предизвика само промяна на оборотите.

Затягащият момент зависи от продължителността на ударното действие. Обикновено максималният затягащ момент се постига след 5 секунди работа в ударен режим. След този период затягащият момент се увеличава незначително. Продължителна работа в ударен режим може да предизвика повреда или изгаряне на електродвигателя.

Затягащият момент зависи от дължината, класа и диаметъра на винта, от твърдостта на материала (дърво, метал, и др.) в който се завива и от вида на използваната шайба. Използвайте електроинструмента след внимателно пресмятане на подходящото време за ударно действие като извършите пробно затягане и измерите стойността на момента с помощта на динамометричен ключ.



**ПРЕДУПРЕЖДЕНИЕ:** Електроинструмент с неизправен прекъсвач е опасен и трябва да се ремонтира преди използване.

## ЗАВИВАНЕ И ОТВИВАНЕ НА ВИНТОВЕ

- Поставете подходящ за винта накрайник, нагласете накрайника в прорезите на главата на винта и го затегнете.
- Приложете надлъжен натиск върху машината необходим само колкото да се задържи главата на винта.



**ПРЕДУПРЕЖДЕНИЕ:** Презатягането може да предизвика скъсване на винта или повреждане на накрайника.

Удълженото време на завиване ще презатегне винта и той може да се скъса.

- Затягането с машината под ъгъл към винта може да повреди главата на винта, освен това въртящият момент няма да се предаде изцяло към винта.
- Преди завиване на дълги винтове с голям диаметър в твърди материали трябва да се пробие предварително отвор с диаметър, съответстващ на вътрешния диаметър на резбата и дълбочина, приблизително равна на 2/3 от дължината на винта.

## Поддръжка



**ПРЕДУПРЕЖДЕНИЕ:** Винаги поставяйте превключвателя за смяна посоката на въртене (6) в средно положение преди извършване на каквито и да е дейности по електроинструмента, напр. поставяне и зареждане на батерия, смяна на накрайник, пренасяне, обслужване или съхраняване на електроинструмента.

Проверявайте редовно дали винтовете на корпуса са здраво притегнати. При продължителна употреба винтовете може да се разхлабят от вибрациите.

## ПОЧИСТВАНЕ

За безопасна работа поддържайте винаги чисти машината и вентилационните отвори.

Редовно проверявайте дали във вентилационната решетка близо до електродвигателя или около превключвателите не е проникнал прах или чужди тела. Използвайте мека четка за да отстраните събралия се прах. За да предпазите очите си, по време на почистването носете защитни очила.

Ако корпусът на машината се нуждае от почистване, избършете го с мека влажна кърпа. Може да се използва слаб препарат за миене.



**ПРЕДУПРЕЖДЕНИЕ:** Не се допуска употребата на спирт, бензин или други разтворители. Никога не използвайте разяждащи препарати за почистване на пластмасовите части.



**ПРЕДУПРЕЖДЕНИЕ:** Не се допуска влизането на вода в контакт с машината.

## Инструкции за почистване на зарядното устройство



**ПРЕДУПРЕЖДЕНИЕ:** Преди почистване изключете зарядното устройство от захранващата мрежа.

- Замърсените и омаслени външни части на зарядното устройство да се почистват с кърпа или мека неметална четка. Не използвайте за тази цел вода и почистващи разтвори.

**ВАЖНО!** За да се осигури безопасната работа с електроинструмента и неговата надеждност, всички дейности по ремонта, поддръжката и регулирането трябва да се извършват в оторизираните сервизи на SPARKY с използване само на оригинални резервни части.



## Рециклиране

С оглед опазване на околната среда електроинструментът, допълнителните приспособления и опаковката трябва да бъдат подложени на подходяща преработка за повторното използване на съдържащите се в тях суровини.

Батериите, зарядните устройства, принадлежностите и опаковките им трябва да бъдат предавани за оползотворяване на съдържащите се в тях суровини.

### Само за страни от ЕС:

**Не изхвърляйте електроинструменти при битовите отпадъци!** Съгласно Директивата на ЕС 2012/19/ЕС относно бракувани електрически и електронни устройства и утвърждаването ѝ като национален закон електроинструментите, които не могат да се използват повече, трябва да се събират отделно и да бъдат подлагани на подходяща преработка за оползотворяване на съдържащите се в тях вторични суровини.

### Акумулаторни или обикновени батерии:



**Не изхвърляйте батерии при битовите отпадъци или във водохранилища, не ги изгаряйте.** Обикновени или акумулаторни батерии трябва да бъдат събирани, рециклирани или унищожавани по екологичен начин.

### Само за страни от ЕС:

Съгласно Директива 2006/66/ЕС дефектни или изхабени акумулаторни или обикновени батерии трябва да бъдат рециклирани.

## **Гаранция**

---

Гаранционният срок на електроинструментите SPARKY се определя в гаранционна карта.

Неизправности, появили се в следствие на естествено износване, претоварване или неправилна експлоатация, се изключват от гаранционните задължения.

Неизправности, появили се в следствие на влагане на некачествени материали и/или производствени грешки, се отстраняват без допълнително заплащане чрез замяна или ремонт.

Рекламация на дефектирал електроинструмент SPARKY се признава, когато машината се върне на доставчика или се представи на оторизиран гаранционен сервиз в неразглобено (първоначално) състояние.

## **Забележки**

---

Внимателно прочетете цялата инструкция за използване преди да използвате това изделие.

Производителят си запазва правото да въвежда подобрения и промени в своите изделия и да променя спецификациите без предупреждение.

Спецификациите могат да се различават за отделните страни.







